



MASTER & DYNAMIC

MG20 WIRELESS GAMING
HEADPHONES

QUICKSTART GUIDE

ENGLISH _____ 2

FRANÇAIS _____ 3

ESPAÑOL _____ 4

DEUTSCHE _____ 5

ITALIANO _____ 6

PORTUGUÊS _____ 7

РУССКИЙ _____ 8

日本語 _____ 9

한국어 _____ 10

ไทย _____ 11

繁體中文 _____ 12

简体中文 _____ 13

العربية _____ 14

БЪЛГАРСКИ _____ 15

HRVATSKI _____ 16

ČEŠTINA _____ 17

DANSK _____ 18

NEDERLANDS _____ 19

EESTI KEEL _____ 20

MAGYAR _____ 21

LATVIETIS _____ 22

LIETUVIS _____ 23

POLSKIE _____ 24

ROMÂNĂ _____ 25

SLOVENSKY _____ 26

SLOVENŠČINA _____ 27

SVENSKA _____ 28



MG20 QUICKSTART

At Master & Dynamic, our passion is building beautifully designed, richly appointed technically sophisticated sound tools. We design and build products utilizing the finest components and the most durable, luxury materials to ensure superior long-term performance. We hope you enjoy using our products as much as we enjoyed designing them.

Each pair of Master & Dynamic MG20 Wireless Gaming Headphones meet our strict criteria for materials, finishes, fabrication and sound. Each headphone contains a unique serial number which reflects the distinct character of its detailed design and fine craftsmanship.

For more information: support@masterdynamic.com
[@masterdynamic | www.masterdynamic.com](https://www.masterdynamic.com)

Copyright 2021 New Audio LLC. All rights reserved. Master & Dynamic, the Stylized M Logo and Sound Tools for Creative Minds are trademarks of New Audio LLC. Patents Pending.

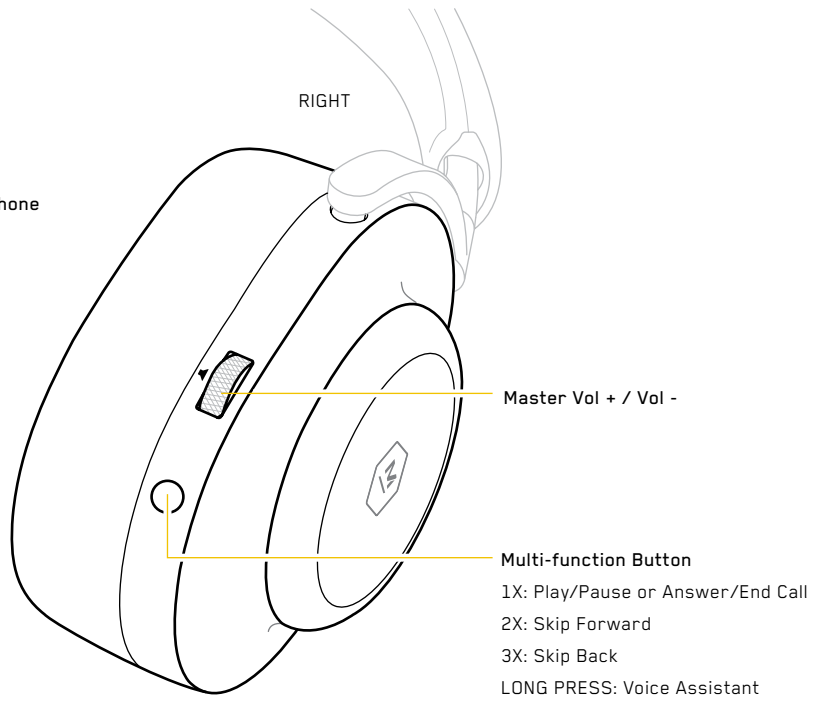
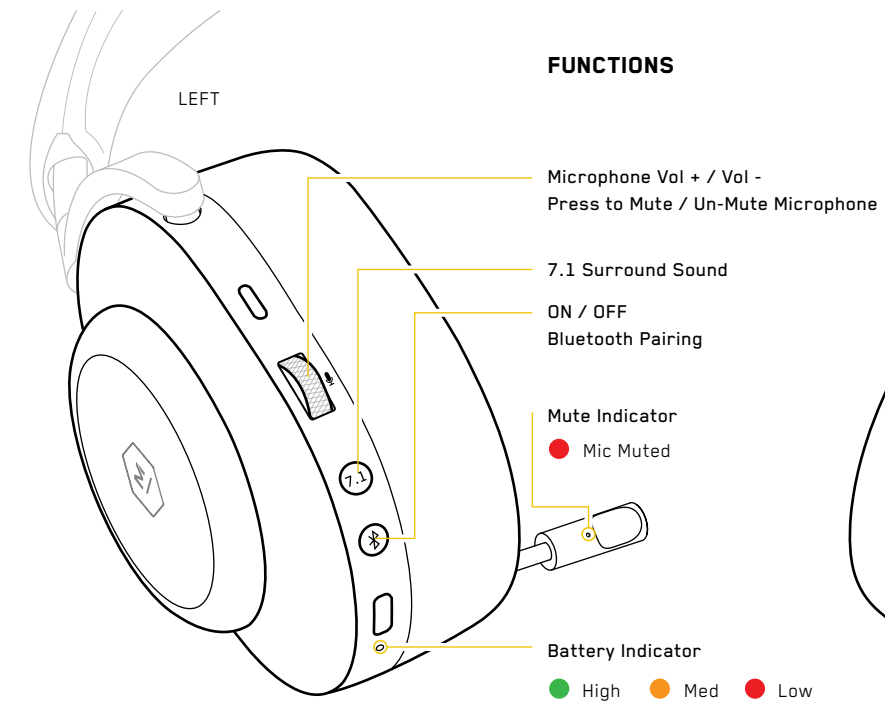

POWERING ON

Press and Hold button to power ON/OFF. Battery level will be displayed at startup.

To conserve power, the MG20 will power OFF after 10 minutes of not being worn.

PAIRING

Connect to the Low-Latency Adapter

Plug the adapter into a PC or Playstation and power ON The MG20.

If no connection is made, put the MG20 into Pairing Mode and ensure your PC or Playstation is powered ON.

Connect to a Bluetooth Device

Activate Pairing Mode by powering ON the MG20 and continuing to hold the button until the LED ring pulses and the pairing tone is heard.

Access the Bluetooth menu on your device and select M&D MG20.

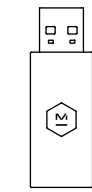

CHARGING

The USB-C to USB-A cable is provided for charging only. The MG20 can operate as normal while being charged.

WIRED CONNECTION

Use the USB-C to 3.5mm Input Cable to connect to device, and make sure the MG20 is powered ON.



DETACHABLE BOOM MIC

The boom microphone is the MG20's primary microphone, but can be detached at any time. When detached, the internal microphone will be enabled.

Utilize the provided headphone pouch to store your boom microphone when not in use.

Download The **M&D CONNECT** App For the Complete Master & Dynamic Experience.



Use the M&D Connect App to access:

- Firmware updates
- Additional settings for in-game communication
- Audio EQ presets
- And More



DÉMARRAGE RAPIDE DU MG20

Chez Master & Dynamic, notre passion est de créer des outils sonores magnifiquement conçus, richement dotés techniquement sophistiqués. Nous concevons et fabriquons des produits en utilisant les meilleurs composants et les matériaux de luxe les plus durables pour assurer un rendement supérieur à long terme. Nous espérons que vous aimerez nos produits autant que nous avons aimé les concevoir.

Chaque paire d'écouteurs de jeux sans fil Master & Dynamic MG20 répond à nos critères stricts pour les matériaux, les finis, la fabrication et le son. Chaque casque d'écoute contient un numéro de série unique qui reflète le caractère distinct de sa conception détaillée et de son savoir-faire.

Pour de plus ample renseignements: support@masterdynamic.com
[@masterdynamic](https://www.masterdynamic.com) | www.masterdynamic.com

Copyright 2021 New Audio LLC. Tous droits réservés. Master & Dynamic, le logo M stylisé et Sound Tools for Creative Minds sont des marques de commerce de New Audio LLC. Brevets en attente.

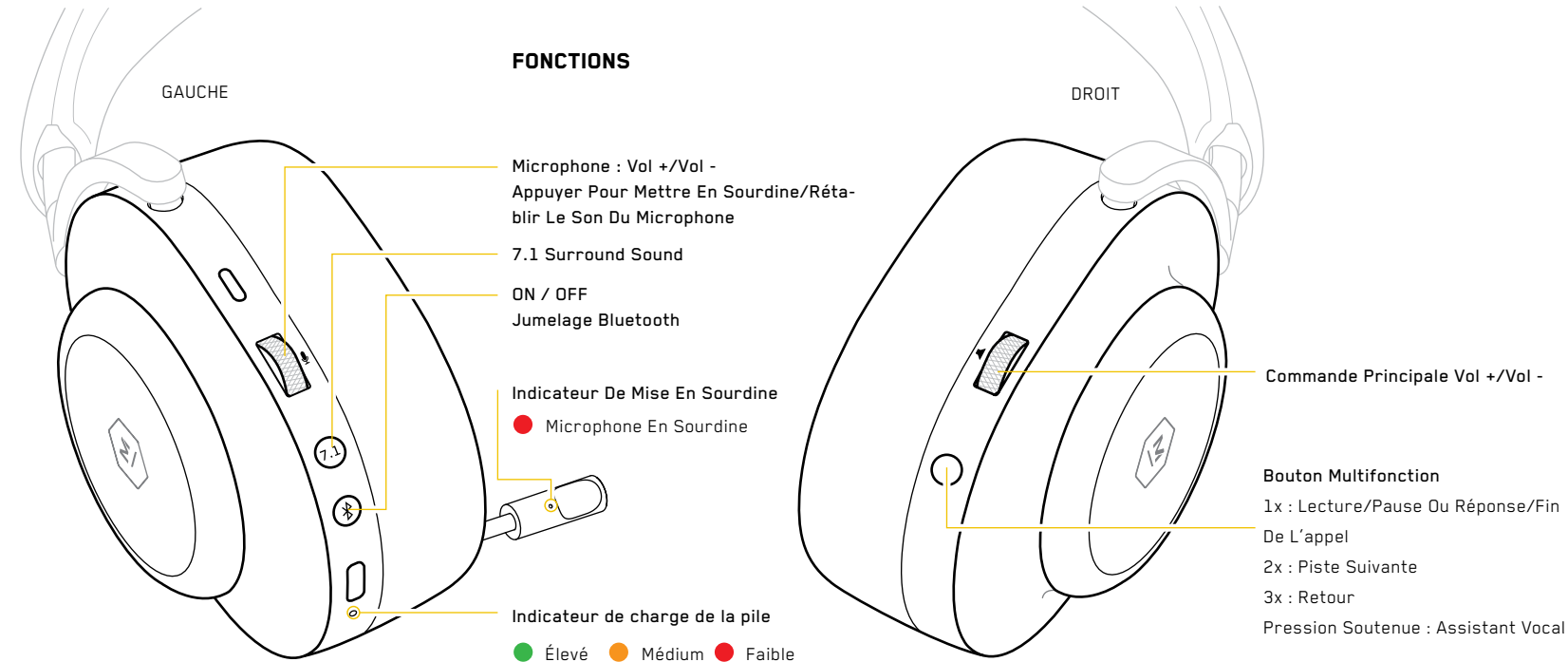

MISE SOUS TENSION

Maintenir enfoncé le bouton pour mettre sous tension. Le niveau de la pile s'affiche au démarrage.

Pour économiser de l'énergie, le MG20 se mettra hors tension après 10 minutes étant non porté.

LE JUMELAGE

Connexion À L'adaptateur À Faible Latence

Brancher l'adaptateur sur un PC ou une Playstation et mettre sous tension le MG20.

Si aucune connexion n'est établie, mettre le MG20 en mode de jumelage et s'assurer que le PC ou la Playstation est sous tension.

Se Connecter À Un Appareil Bluetooth

Activer le mode de jumelage en mettant le MG20 sous tension et en maintenant le bouton enfoncé jusqu'à ce que la sonnerie de la DEL retentisse et que la tonalité de jumelage se fasse entendre.

Accéder au menu Bluetooth de votre appareil et sélectionner M&D MG20.

CHARGEMENT

Le câble USB-C vers USB-A est fourni pour le chargement uniquement. Le MG20 peut fonctionner normalement lorsqu'il est chargé.

CONNEXION CÂBLÉE

Utiliser le câble d'entrée USB-C à 3,5 mm pour se connecter au périphérique, et s'assurer que le MG20 est sous tension.



MICROPHONE PERCHE AMOVIBLE

Le microphone perche est le microphone principal du MG20, mais il peut être détaché en tout temps. Une fois détaché, le microphone interne est activé.

Utiliser la mallette de transport fournie pour ranger votre microphone lorsque vous ne l'utilisez pas.

Téléchargez l'application **M&D CONNECT** pour une expérience Master & Dynamic complète.



Utiliser l'application M&D Connect pour accéder :

- Mises à jour du micrologiciel
- Paramètres supplémentaires pour la communication pendant le jeu
- Préréglages audio EQ
- Et plus



INICIO RÁPIDO DEL MG20

En Master & Dynamic, nuestra pasión es construir herramientas de sonido bellamente diseñadas, profusamente equipadas y técnicamente sofisticadas. Diseñamos y fabricamos productos con los mejores componentes y los materiales más duraderos y lujosos para garantizar un rendimiento superior a largo plazo. Esperamos que disfrute del uso de nuestros productos tanto como nosotros hemos disfrutado diseñándolos.

Cada par de auriculares inalámbricos para juegos Master & Dynamic MG20 cumple con nuestros estrictos criterios respecto a los materiales, acabados, fabricación y sonido. Cada auricular contiene un número de serie único que refleja el carácter distintivo de su diseño detallado y su fina artesanía.

Para obtener más información: support@masterdynamic.com
[@masterdynamic | www.masterdynamic.com](https://www.masterdynamic.com)

Copyright 2021 New Audio LLC. Todos los derechos reservados. Master & Dynamic, el logotipo de la M Estilizada y Sound Tools for Creative Minds son marcas comerciales de New Audio LLC. Patentes pendientes.

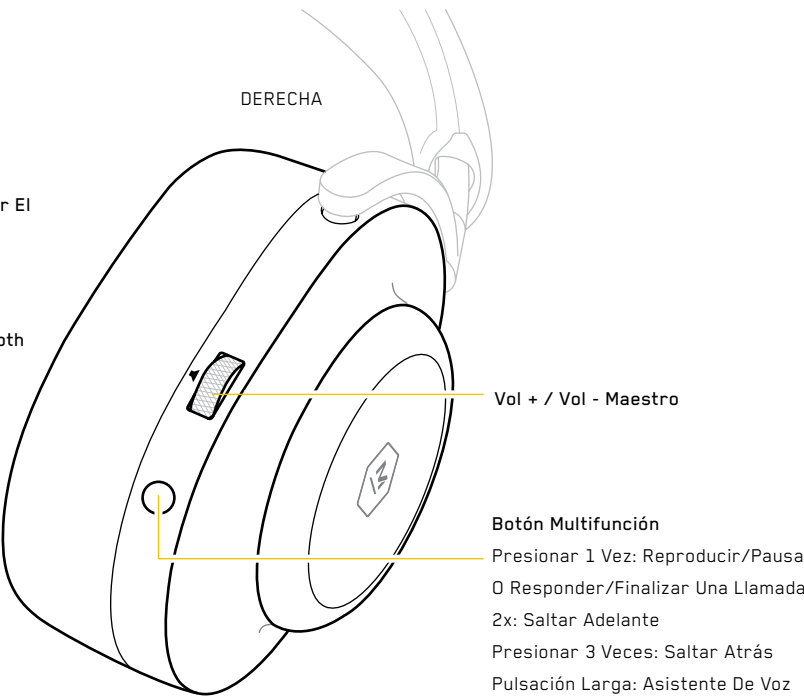
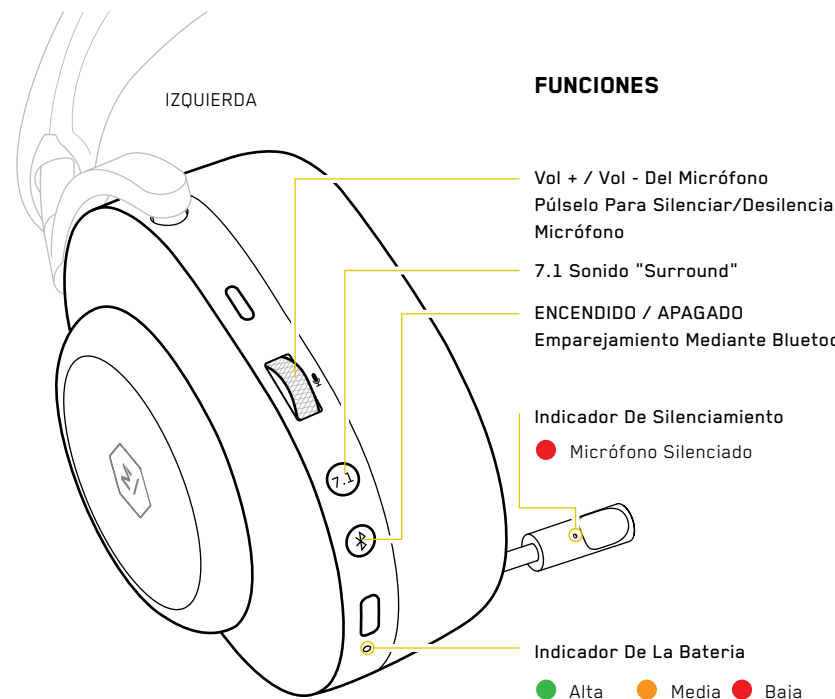

ENCENDIDO

Mantenga pulsado el botón para encenderlo. El nivel de carga de la batería se mostrará durante el inicio.

Para conservar la energía, el MG20 se apagará después de 10 minutos sin ser usado.

EMPAREJAMIENTO

Conéctese Al Adaptador De Baja Latencia

Enchufe el adaptador a una PC o Playstation y encienda el MG20.

Si no se establece ninguna conexión, ponga el MG20 en modo de emparejamiento y asegúrese de que su PC o Playstation esté encendido.

Conéctese A Un Dispositivo Bluetooth

Active el modo de emparejamiento encendiendo el MG20 y manteniendo pulsado el botón hasta que el anillo de LED parpadee y se oiga el tono de emparejamiento.

Acceda al menú Bluetooth de su dispositivo y seleccione M&D MG20.

CARGANDO

El cable USB-C a USB-A se suministra solo para fines de carga. El MG20 puede funcionar normalmente mientras se carga.

CONEXIÓN POR CABLE

Utilice el cable de entrada USB-C a 3,5 mm para conectar el dispositivo y asegúrese de que el MG20 esté encendido.

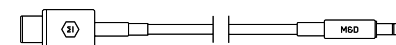

MICRÓFONO DE BRAZO DESMONTABLE

El micrófono de brazo es el micrófono principal del MG20, pero se puede desmontar en cualquier momento. Cuando se desmonta, se activa el micrófono interno.

Utilice la funda de transporte suministrada para guardar el micrófono de brazo cuando no se utilice.

Descargue la aplicación **M&D CONNECT** para disfrutar de la experiencia Master & Dynamic de manera completa.



Utilice la aplicación "M&D Connect" para acceder:

- Actualizaciones de firmware
- Ajustes adicionales para la comunicación durante los juegos
- Preselecciones de equalización de audio
- Y mucho más



SCHNELLSTART: MG20

Bei Master & Dynamic ist es unsere Leidenschaft, formschöne, hochwertige und technisch anspruchsvolle Klangwerkzeuge zu gestalten. Wir entwerfen und stellen unsere Produkte nur aus den hochwertigsten Komponenten und den strapazierfähigsten Luxusmaterialien her, um zu gewährleisten, dass unsere Produkte über Jahrzehnte verwendet werden können. Hoffentlich macht Ihnen das Benutzen unserer Produkte genauso viel Spaß wie uns das Ausdenken und die Herstellung.

Jeder MG20 Kabelloser Gaming-Kopfhörer von Master & Dynamic erfüllt unsere strengen Kriterien für Materialien, Oberflächen, Verarbeitung und Klang. Jeder Kopfhörer ist mit einer einmaligen Seriennummer versehen, die den einzigartigen Charakter seines aufwendigen Designs und seiner hohen Verarbeitungsqualität widerspiegelt.

Weitere Infos finden Sie unter: support@masterdynamic.com
[@masterdynamic](https://www.masterdynamic.com) | www.masterdynamic.com

Copyright 2021 New Audio LLC. Alle Rechte vorbehalten. Master & Dynamic, das stilisierte M-Logo und Sound Tools for Creative Minds sind Marken der New Audio LLC. Patente angemeldet.

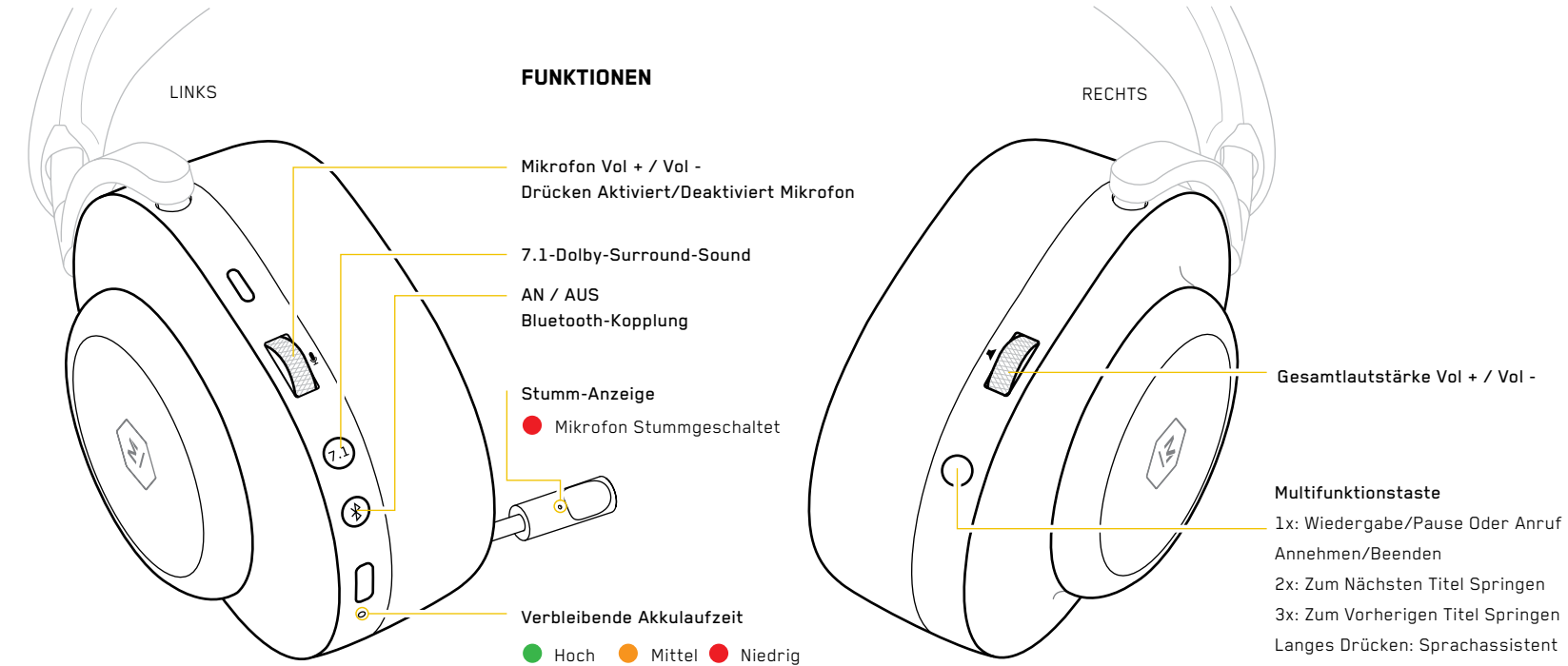

EINSCHALTEN

⌘-Taste drücken und zum Einschalten gedrückt halten. Beim Start wird der Akkustatus angezeigt.

Werden die Kopfhörer 10 Minuten nicht getragen, schalten sie sich ab, um den Akku zu schonen.

KOPPELN

Anschluss An Den Adapter Mit Niedriger Latenzzeit

Schließen Sie den Adapter an einen PC oder eine PlayStation an. Schalten Sie nun den MG20 ein.

Wenn keine Verbindung hergestellt wird, versetzen Sie den MG20 in den Kopplungsmodus und stellen Sie sicher, dass Ihr PC oder Ihre Playstation eingeschaltet ist.



Anschluss An Ein Bluetooth-Gerät

Der Kopplungsmodus lässt sich aktivieren, indem Sie den MG20 einschalten und die ⌘-Taste solange gedrückt halten, bis der LED-Ring zu pulsieren beginnt und der Kopplungston zu hören ist.



Öffnen Sie das Bluetooth-Menü auf Ihrem Gerät und wählen Sie M&D MG20 aus.

AUFLADEN

Das USB-C- auf USB-A-Kabel dient ausschließlich zum Aufladen. Der MG20 kann beim Laden wie gewohnt verwendet werden.

ANSCHLUSS PER KABEL

Verbinden Sie das Gerät über das USB-C- auf 3,5-mm-Eingangskabel und stellen Sie sicher, dass der MG20 eingeschaltet ist.

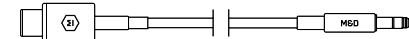

ABNEHMBARES BOOM-MIKROFON

Das Boom-Mikrofon ist das primäre Mikrofon, kann aber jederzeit abgenommen werden. Beim Abnehmen des Boom-Mikrofons schaltet sich das interne Mikrofon an.

Es wird empfohlen, dass Sie Ihr Boom-Mikrofon bei Nichtgebrauch in der mitgelieferten Tasche aufbewahren.

Laden Sie die **M&D CONNECT APP** herunter, um alle Einstellungen und Funktionen vollständig nutzen zu können.



Verwenden Sie die M&D Connect App, um:

- Firmware-Aktualisierungen
- Zusätzliche Einstellungen für die In-Game-Kommunikation
 - EQ-Voreinstellungen
 - Und mehr...



MG20 GUIDA RAPIDA

A Master & Dynamic, la nostra passione è costruire strumenti audio splendidamente progettati, ampiamente corredati e tecnicamente sofisticati. Progettiamo e realizziamo prodotti utilizzando i migliori componenti, i materiali più durevoli e di lusso per garantire prestazioni superiori e durevoli. (3) Speriamo che tu possa divertirti a usare i nostri prodotti tanto quanto noi ci siamo divertiti a progettarli.

Ogni paio di cuffie da gioco wireless Master e Dynamic MG20 soddisfa i nostri rigorosi criteri in termini di materiali, finiture, fabbricazione e suono. Ogni cuffia contiene un numero di serie esclusivo che riflette il carattere distinto del suo design dettagliato e della raffinata lavorazione.

Per maggiori informazioni: support@masterdynamic.com
[@masterdynamic](https://www.masterdynamic.com) | www.masterdynamic.com

Copyright 2021 New Audio LLC. Tutti i diritti riservati. Master & Dynamic, il logo stilizzato M e Sound Tools for Creative Minds sono marchi registrati di New Audio LLC. In attesa di brevetto.

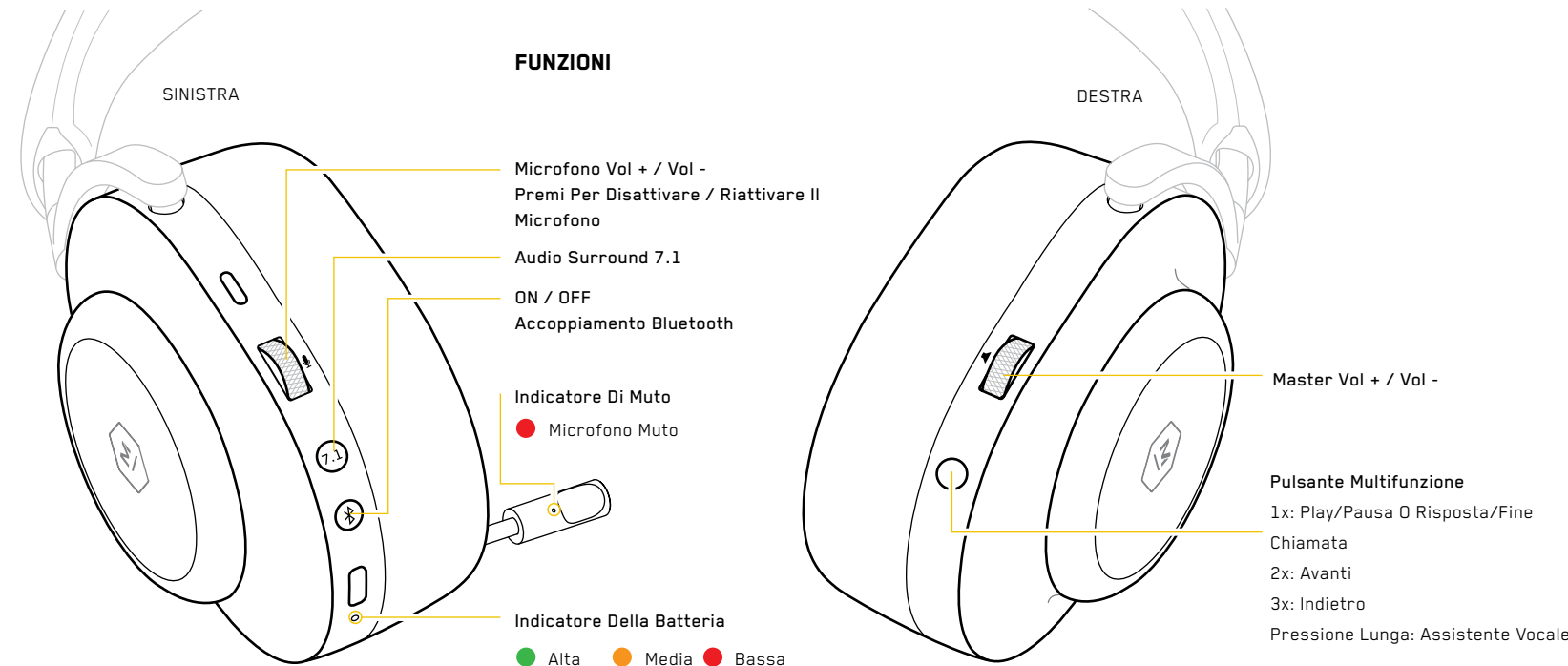

ACCENSIONE

Premere e tenere premuto il pulsante per accendere. Il livello della batteria verrà visualizzato all'avvio.

Per risparmiare energia, le MG20 si spegneranno dopo 10 minuti di inutilizzo.

ACCOPIAMENTO

Connettiti All'adattatore A Bassa Latenza

Attacca l'adattatore a un PC o a una Playstation e accendi le MG20.

Se non viene effettuata alcuna connessione, metti le MG20 in modalità di accoppiamento e assicurati che il tuo PC o la tua Playstation siano accesi.

Connettiti A Un Dispositivo Bluetooth

Attiva la modalità di accoppiamento accendendo le MG20 e continuando a tenere premuto il pulsante fino a quando l'anello LED non lampeggia e si sente il tono di accoppiamento.

Accedi al menu Bluetooth del tuo dispositivo e seleziona M&D MG20

IN CARICA

Il cavo USB-C a USB-A viene fornito solo per ricaricare la batteria. L'MG20 può essere utilizzato normalmente durante la ricarica.

CONNESSIONE VIA CAVO

Usa il cavo di ingresso USB-C a 3,5 mm per connetterti al dispositivo, e assicurati che le MG20 siano accese.

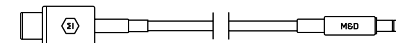

MICROFONO BOOM SMONTABILE

Il microfono boom è il microfono principale delle MG20, ma può essere smontato in qualsiasi momento. Una volta smontato, il microfono interno sarà abilitato.

Utilizza la custodia per il trasporto in dotazione per riporre il microfono boom quando non è in uso.

Scarica l'Applicazione **M&D CONNECT** per un'esperienza completa con Master & Dynamic



Usa l'applicazione M&D Connect per accedere:

- Aggiornamenti del Firmware
- Impostazioni aggiuntive per la comunicazione all'interno del gioco
- Programmazioni dell'Audio EQ
- E altro ancora



MG20 QUICKSTART

Na Master & Dynamic, nossa paixão é construir ferramentas de som sofisticadas, bem projetadas e ricamente equipadas. Projetamos e construímos produtos utilizando os melhores componentes e os materiais mais duráveis e luxuosos para garantir um desempenho superior a longo prazo. Esperamos que você goste de usar nossos produtos tanto quanto gostamos de projetá-los.

Cada par de fones de ouvido sem fio Master & Dynamic MG20 para games atende aos nossos rígidos critérios de materiais, acabamentos, fabricação e som. Cada fone de ouvido contém um número de série exclusivo que reflete o caráter distinto de seu design detalhado e fino acabamento.

Para mais informações: support@masterdynamic.com
[@masterdynamic](https://www.masterdynamic.com) | www.masterdynamic.com

Copyright 2021 New Audio LLC. Todos os direitos reservados. Master & Dynamic, o logotipo M estilizado e Sound Tools for Creative Minds são marcas comerciais da New Audio LLC. Patentes pendentes.

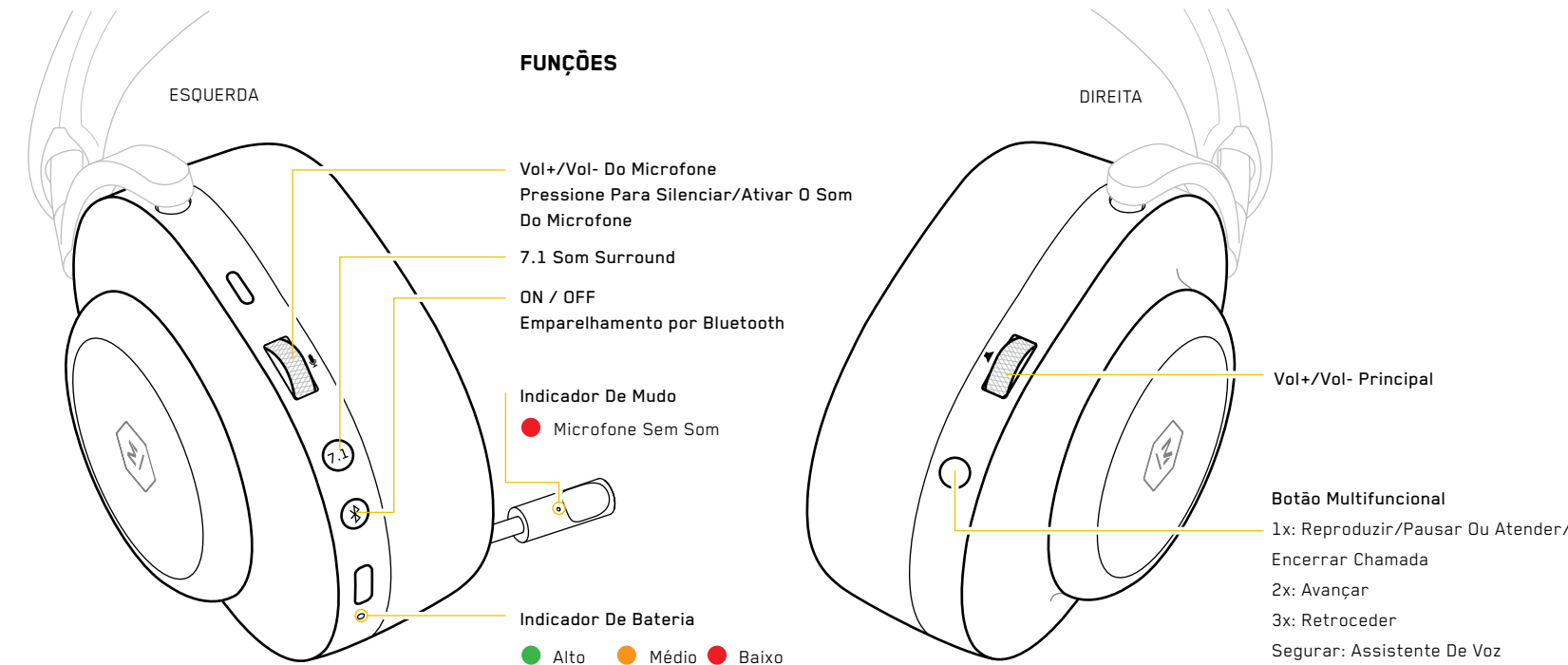

LIGAR

Pressione e segure o botão para ligar. O nível da bateria será exibido na inicialização.

Para conservar energia, o MG20 será DESLIGADO após 10 minutos sem ser usado.

EMPARELHAMENTO

Conecte-Se Ao Adaptador De Baixa Latência

Conecte o adaptador a um PC ou Playstation e LIGUE o MG20.

Se nenhuma conexão for feita, coloque o MG20 no modo de emparelhamento e certifique-se de que seu PC ou Playstation esteja ligado.

Conectar-Se A Um Dispositivo Bluetooth

Ative o Modo de Emparelhamento ligando o MG20 e continuando a segurar o botão até que o toque do LED toque e o tom de emparelhamento seja ouvido.

Acesse o menu Bluetooth em seu dispositivo e selecione M&D MG20.

BASES

O cabo USB-C para USB-A é fornecido apenas para carregamento. O MG20 pode operar normalmente enquanto está sendo carregado.

CONEXÃO COM FIO

Use o cabo de entrada USB-C para 3,5 mm para conectar ao dispositivo, e certifique-se de que o MG20 esteja ligado.



MICROFONE DE LANÇA DESTACÁVEL

O microfone de lança é o microfone principal do MG20, mas pode ser removido a qualquer momento. Quando desconectado, o microfone interno será habilitado.

Utilize a maleta de transporte fornecida para guardar o microfone de lança quando não estiver em uso.

Baixe o aplicativo **M&D CONNECT** para obter a experiência Master & Dynamic completa.



Use o aplicativo M&D Connect para acessar:

- Atualizações de firmware
- Configurações adicionais para comunicação no jogo
- Predefinições de equalização de áudio
- E mais



КРАТКОЕ РУКОВОДСТВО ПО MG20

В Master & Dynamic наши усилия сосредоточены на нашей страсти - создании технически утонченных, щедро снабженных дополнительными функциями звуковых приборов идеального дизайна. Мы проектируем и производим приборы, используя лучшие компоненты и наиболее надежные, дорогостоящие материалы для обеспечения превосходного долговременного функционирования. Мы надеемся, что вы будете получать от наших продуктов такое же удовольствие, какое испытывали мы при их создании.

Каждая пара беспроводных игровых наушников Master & Dynamic MG20 соответствует нашим строгим критериям по материалам, покрытиям, изготовлению и звуку. Каждый наушник имеет уникальный серийный номер, отражающий неповторимый детализированный дизайн и превосходное качество изготовления.

Дополнительные сведения можно получить по адресу: support@masterdynamic.com
[@masterdynamic](https://www.masterdynamic.com) | www.masterdynamic.com

Авторское право New Audio LLC 2021 г. Все права защищены. Master & Dynamic, стилизованный логотип M и Sound Tools for Creative Minds являются товарными знаками компании New Audio LLC. Патент заявлен.

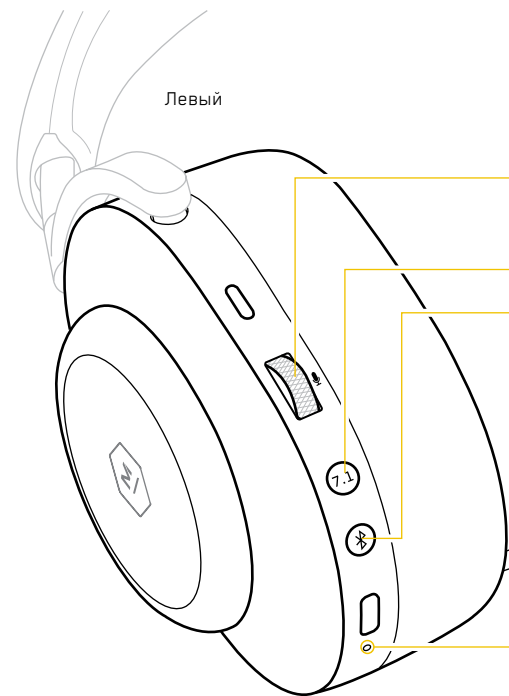

ФУНКЦИИ

Громкость Микрофона Vol + / Vol -
Нажмите Для Включения/Отключения
Беззвучного Режимы Микрофона

7.1 Объемный звук

ВКЛ / ВЫКЛ.
Сопряжение По Bluetooth

Индикатор Беззвучного Режимы
● Микрофон В Беззвучном
Режиме

Индикатор Батарей
● Высокий ● Средний ● Низкий

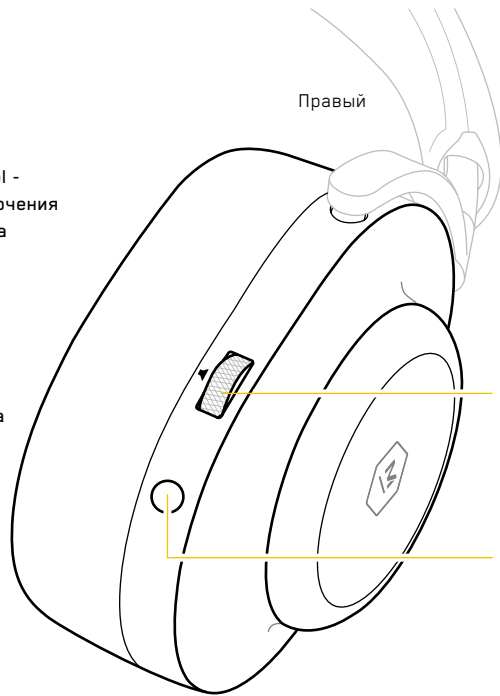

Master Vol + / Vol - (Общий
Уровень Выходного Сигнала)

Многофункциональная Кнопка
1x: Воспроизведение/Пауза Или
Ответить/Завершить Звонок
2x: Перемотать Вперед
3x: Перемотать Назад
Долгое Нажатие: Голосовой
Помощник

Включение

Для включения нажмите и удерживайте клавишу. Уровень батареи будет отображаться при запуске.

В целях сохранения заряда батареи наушники MG20 автоматически отключаются через 10 минут неиспользования.

ПОДКЛЮЧЕНИЕ ПО BLUETOOTH

Подключитесь К Адаптеру С Низкой Задержкой (Low-Latency Adapter)

Подключите адаптер к персональному компьютеру или Playstation и включите наушники MG20.

Если подключения не произошло, активируйте на наушниках MG20 режим подключения по Bluetooth (Pairing Mode) и удостоверьтесь, что ваш компьютер или Playstation включены.

Подключение По Bluetooth

Активируйте режим подключения по Bluetooth путем включения наушников MG20 и последующего удержания кнопки до включения мигающего сигнала круговой подсветки кнопки и появления звукового сигнала подключения.

В Bluetooth меню на вашем устройстве выберите M&D MG20.

ЗАРЯДНЫЕ

Кабель USB-C to USB-A предназначен только для зарядки. Во время зарядки наушники MG20 могут использоваться как обычно.

ПРОВОДНОЕ СОЕДИНЕНИЕ

Для соединения с устройством используйте кабель с входным разъемом USB-C 3.5mm, убедитесь, что наушники MG20 включены.

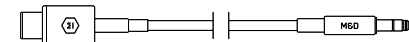

СЪЕМНЫЙ МИКРОФОН С ФИКСИРОВАННЫМ КРЕПЛЕНИЕМ

Съемный микрофон с фиксированным креплением является основным микрофоном наушников MG20, но он может быть снят в любое время. После снятия основного микрофона включится внутренний микрофон.

Для хранения съемного микрофона используйте прилегающую коробку для хранения.

Загрузите приложение **M&D CONNECT**, чтобы воспользоваться всеми преимуществами устройства Master & Dynamic.



Используйте приложение M&D Connect App для доступа к:

- Обновления прошивки
- Дополнительным настройкам коммуникации во время игры
- Предустановкам аудиоквалайзера
- И многому другому



MG20クイックスタート

Master & Dynamicでは、美しく、豊かに装飾され、技術的に洗練されたサウンドツールを生み出すことに情熱を傾けています。製品には最高のコンポーネントに、最も耐久性が高く贅沢な素材を使用しており、長期間にわたって優れた性能を発揮します。私たちが設計に傾けた情熱同様、皆様にもこの製品を楽しんでいただければと思います。

Master & Dynamicのワイヤレスゲーム用ヘッドフォン、MG20は、素材、仕上げ、製造、音質において、弊社の厳しい条件を満たしています。一つ一つのヘッドフォンにはそれぞれ製造番号を記しており、詳細な設計と細部にまでこだわった職人技を示しています。

詳細は次にお問い合わせください: support@masterdynamic.com
[@masterdynamic](https://twitter.com/masterdynamic) | www.masterdynamic.com

著作権 2021 New Audio LLC. 全権所有。Master & Dynamic 様式化されたMのロゴ、Sound Tools for Creative Minds は、New Audio LLC の商標です。特許出願中。

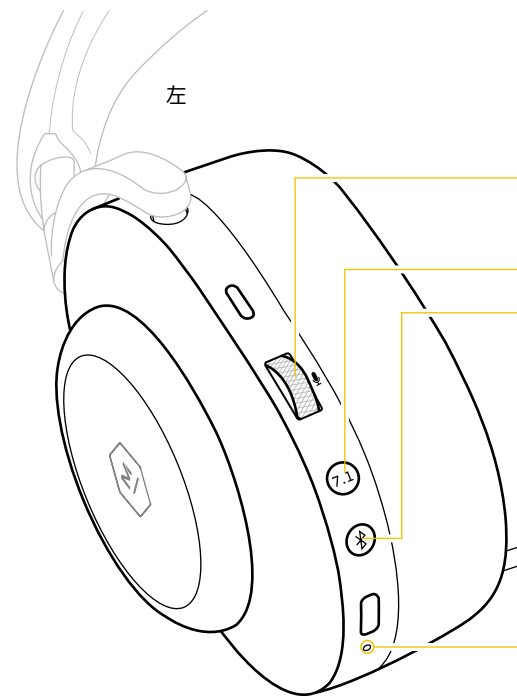

機能

マイク音量+/-
マイクをミュート/ミュート解除するにはこれを押します

7.1サラウンドサウンド
オン / オフ
Bluetooth ペアリング

ミュートインジケータ
● マイクミュート中

バッテリーインジケータ
● 高 ● 中 ● 低

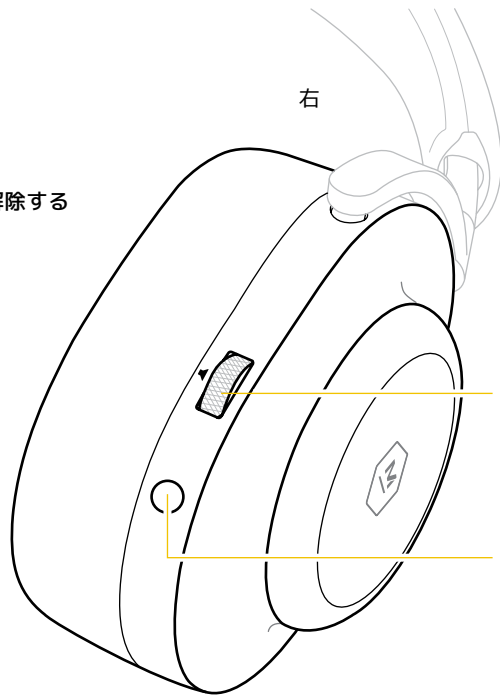

マスター音量+/-

マルチファンクションボタン
1回:再生/一時停止、または電話を受ける/切る
2回:スキップし進む
3回:スキップし戻る
長押しする:音声アシスタント

電源を入れる

※ ボタンを長押し(1秒以上)し、電源を入れます。起動時にバッテリー残量が表示されます。

MG20は着用しないまま10分間経過しますと電源が切れ、電力を節約します。

ペアリング

低レイテンシーアダプターに接続します

アダプターをコンピューターまたはPlayStationに接続してMG20の電源を入れてください。

接続できない場合はMG20をペアリングモードに入れ、コンピューターまたはPlayStationの電源が入っていることを確認してください。

Bluetoothデバイスへの接続

MG20の電源を入れてペアリングモードをオンにし、LEDリングが点滅してペアリング音が聞こえるまで ボタンを押し続けます。

お使いのデバイスの Bluetoothメニューから、M&D MG20 を選択します。

充電

USB-CまたはUSB-Aケーブルは充電専用です。MG20は充電中も通常通り使用できます。

有線接続

デバイスの接続にはUSB-Cを3.5mmの入力ケーブルにご使用ください。MG20の電源は入れておいてください。

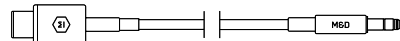

取り外し可能なブームマイク

ブームマイクはMG20のメインマイクですが、いつでも取り外せます。取り外した場合は、内部マイクがオンになります。

ブームマイクをお使いにならない場合は、同梱の持ち運びケースに入れておいてください。

M&D Connect アプリをダウンロードし、Master & Dynamic製品を存分にお楽しみください。



M&D Connect アプリの使用:

- ・ファームウェアの更新
- ・ゲーム中コミュニケーション用のその他の設定
- ・オーディオEQのプリセット
- ・その他



MG20 퀵 스타트

Master & Dynamic은 풍부한 기능과 정교한 기술을 갖춘 세련된 디자인의 사운드 툴을 제작하고자 열정을 다하고 있습니다. 저희는 뛰어난 성능을 오랫동안 제공할 수 있도록 최상의 구성품과 내구성이 가장 좋은 최고급 자재를 사용하여 제품을 디자인하고 제조합니다. 저희가 즐겁게 디자인한 것처럼 여러분도 이 제품을 즐기시기 바랍니다.

Master & Dynamic MG20 무선 게이밍 헤드폰은 엄격한 자재, 마감, 제조 및 사운드 기준을 충족합니다. 각 헤드폰에는 정교한 디자인과 최고의 장인 정신을 반영하는 고유 일련번호가 있습니다.

자세한 정보 문의: support@masterdynamic.com
@masterdynamic | www.masterdynamic.com

Copyright 2021 New Audio LLC. 무단 전재 및 복제 금지. Master & Dynamic, 디자인된 M 로고와 Sound Tools for Creative Minds는 New Audio LLC의 상표입니다. 특허 출원 중.

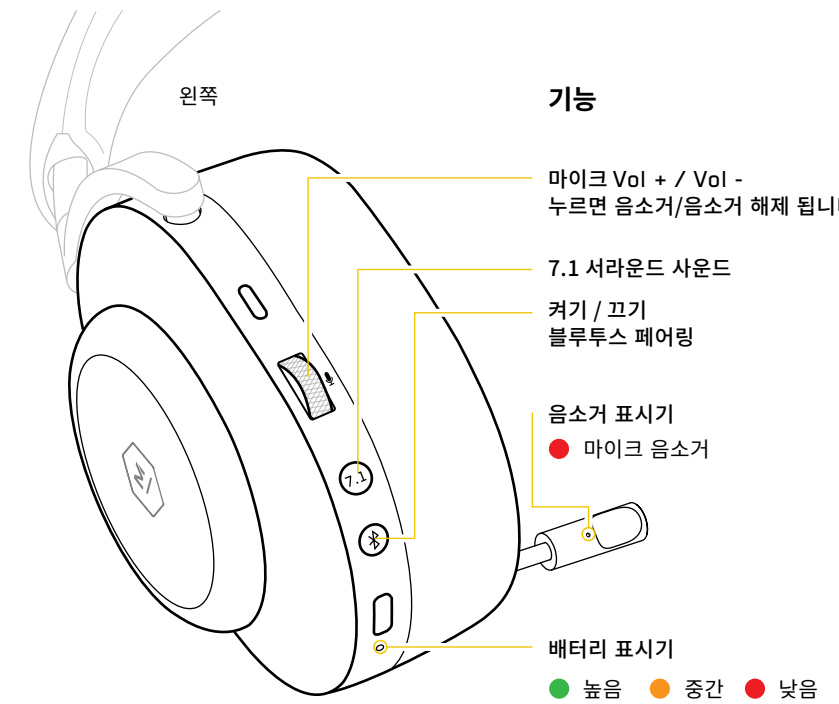

전원 켜기

※ 버튼을 동안 눌러서 전원을 켭니다. 시작 시에 배터리 잔량이 표시됩니다.

10분 동안 사용하지 않으면 전원을 절약하기 위해 MG20의 전원이 꺼집니다.

페어링

저지연 어댑터에 연결

어댑터를 PC 또는 플레이스테이션에 연결하고 MG20의 전원을 켭니다.

연결이 되지 않으면, MG20을 페어링 모드로 하고 PC 또는 플레이스테이션의 전원이 켜져 있는지 확인합니다.

블루투스 기기에 연결

MG20의 전원을 켜서 페어링모드를 활성화한 후, LED 링이 깜빡이고 페어링 톤이 들릴 때까지 ※ 버튼을 누릅니다.

사용하는 기기의 블루투스 메뉴에서 M&D MG20을 선택합니다.

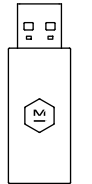

충전

USB-C to USB-A 케이블은 충전용으로만 제공됩니다. MG20은 충전 중에도 정상적으로 작동합니다.

유선 연결

USB-C to 3.5mm 입력 케이블을 사용하여 기기에 연결할 수 있습니다. MG20이 켜져 있는지 확인하세요.

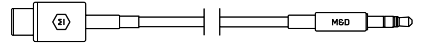

분리형 붐 마이크

붐 마이크는 MG20의 기본 마이크이지만, 언제든지 분리할 수 있습니다. 분리되면, 내장 마이크가 활성화됩니다.

붐 마이크를 사용하지 않을 때는 제공되는 휴대용 케이스에 보관하세요.

완벽한 Master & Dynamic를 경험하려면 M&D Connect 앱을 다운로드하세요.



M&D Connect 앱을 사용하여 다음 기능을 이용하세요.

- 펌웨어 업데이트
- 게임 내 통신을 위한 추가 설정
- 오디오 EQ 사전 설정
- 기타 기능



คู่มือการใช้งาน MG20 ฉบับย่อ

ที่ Master & Dynamic ความมุ่งมั่นของเราคือการสร้างสรรค์อุปกรณ์เครื่องเสียงที่มีความล้ำสมัยทางเทคโนโลยี{1}ที่ได้รับการตกแต่งพร้อมสรรพ และได้รับการออกแบบมาอย่างสวยงาม เราออกแบบและสร้างผลิตภัณฑ์ โดยใช้ส่วนประกอบที่ดีที่สุด และวัสดุที่หยาบและคงทนที่สุด เพื่อให้มั่นใจถึงประสิทธิภาพในระยะยาวที่เหนือกว่า เราหวังว่าคุณจะเพลิดเพลินกับการใช้ผลิตภัณฑ์ของเราเท่าๆ กับที่เราเพลิดเพลินกับการออกแบบผลิตภัณฑ์

หูฟังเกมมิ่งไร้สาย Master & Dynamic MG20 แต่ละคู่ตรงตามเกณฑ์ที่เข้มงวดในด้านวัสดุ การตกแต่ง การผลิต และเสียง หูฟังแต่ละตัวมีหมายเลขซีเรียลที่ไม่ซ้ำกันซึ่งสะท้อนถึงเอกลักษณ์ที่โดดเด่นของการออกแบบอย่างละเอียดและประณีต

สำหรับข้อมูลเพิ่มเติม: กรุณาส่งอีเมลมาที่
support@masterdynamic.com

@masterdynamic | www.masterdynamic.com

Copyright 2021 New Audio LLC. สงวนลิขสิทธิ์ทุกประการ Master & Dynamic, โลโก้ Stylized M และ Sound Tools for Creative Minds เป็นเครื่องหมายการค้าของ New Audio LLC. สิทธิบัตรหรือการอนุมัติ

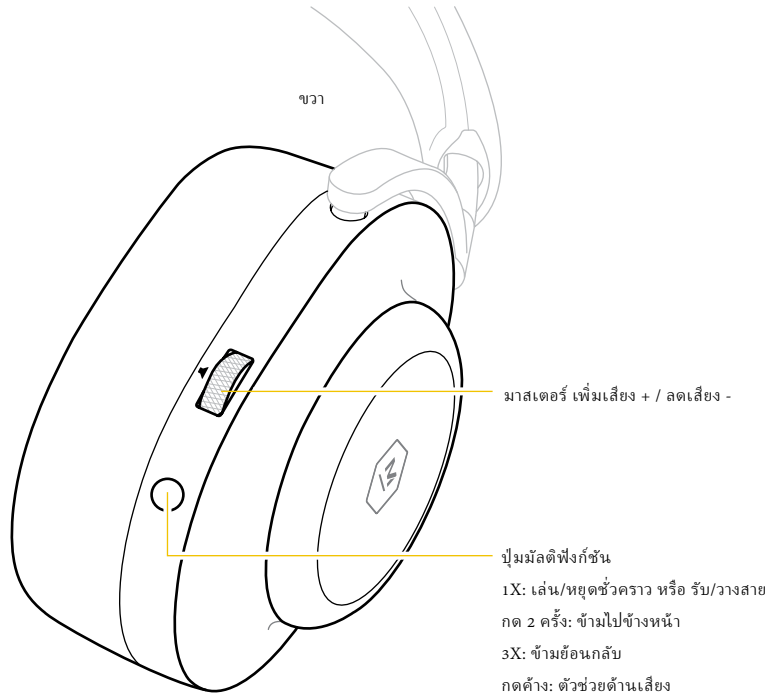
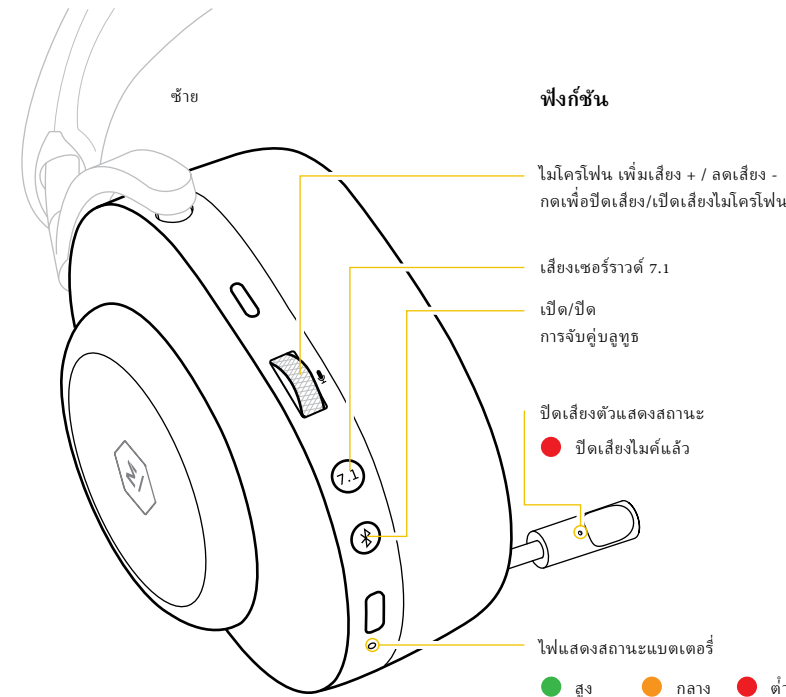

การเปิดใช้งาน

กดปุ่ม * เพื่อเปิดใช้งาน ระดับแบตเตอรี่จะแสดงขึ้นมาเมื่อหูฟังเริ่มทำงาน

เพื่อประหยัดพลังงาน MG20 จะปิดการทำงานหลังจากไม่ได้ใช้งานเป็นเวลา 10 นาที

การจับคู่

เชื่อมต่อกับอะแดปเตอร์แบบเวลาแฝงต่ำ

เสียบอะแดปเตอร์เข้ากับเครื่องพีซีหรือเครื่องเพลย์สเตชัน แล้วเปิด MG20

หากยังไม่มีการเชื่อมต่อ ให้ปรับ MG20 เข้าสู่โหมดการจับคู่ และตรวจสอบให้แน่ใจว่าเครื่องพีซีหรือเครื่องเพลย์สเตชันของคุณเปิดอยู่

เชื่อมต่อกับอุปกรณ์บลูทูธ

เปิดใช้งานโหมดการจับคู่โดยการเปิด MG20 และกดปุ่ม * ค้างไว้ จนกระทั่งหลอดไฟ LED กะพริบและได้ยินเสียงแจ้งการจับคู่

ไปที่เมนูบลูทูธบนอุปกรณ์ของคุณ แล้วเลือก M&D MG20

แท่น

สายเคเบิล USB-C to USB-A ให้มาสำหรับชาร์จอุปกรณ์เท่านั้น สามารถใช้งาน MG20 ได้ตามปกติขณะกำลังชาร์จ

การเชื่อมต่อแบบสาย

ใช้สายอินพุต USB-C ขนาด 3.5 มม. เพื่อเชื่อมต่ออุปกรณ์ และตรวจสอบให้แน่ใจว่า MG20 เปิดอยู่

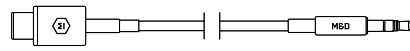

ไมค์บูมแบบถอดได้

ไมโครโฟนบูมเป็นไมโครโฟนหลักของ MG20 แต่สามารถถอดออกได้ทุกเมื่อ เมื่อถอดออกไมโครโฟนภายในจะถูกเปิดใช้งาน

ใช้กล่องใส่ที่ให้มาจัดเก็บไมโครโฟนบูมเมื่อไม่ได้ใช้งาน

ดาวน์โหลดแอป M&D Connect เพื่อรับประสบการณ์ Master & Dynamic เต็มรูปแบบ



ใช้แอป M&D Connect ในการเชื่อมต่อ:

- การอัปเดตเฟิร์มแวร์
- การตั้งค่าเพิ่มเติมสำหรับการสื่อสารในเกม
- การตั้งค่า EQ เสียงล่วงหน้า
- และอื่นๆ



MG20快速入門

在Master & Dynamic，我們熱衷於打造設計精美、功能齊全、技術先進的音響工具。我們採用品質上乘元件和最耐用奢華材料設計和製造產品，確保長期卓越性能。我們希望您喜歡使用我們產品的程度，與我們癡迷於設計它們的熱情不分伯仲。

每對Master & Dynamic MG20無線遊戲耳機都符合我們針對材料、表面處理、製造和聲音的嚴格標準。每個耳機都包含一個反映其細膩設計和精湛工藝顯著特徵的唯一序號。

有關詳情，請聯絡：support@masterdynamic.com
[@masterdynamic](https://www.masterdynamic.com) | www.masterdynamic.com

版權所有 2021 New Audio LLC. 保留所有權利。Master & Dynamic, Stylized M 徽標以及 Sound Tools for Creative Minds 是 New Audio LLC. 的商標。專利申請中。

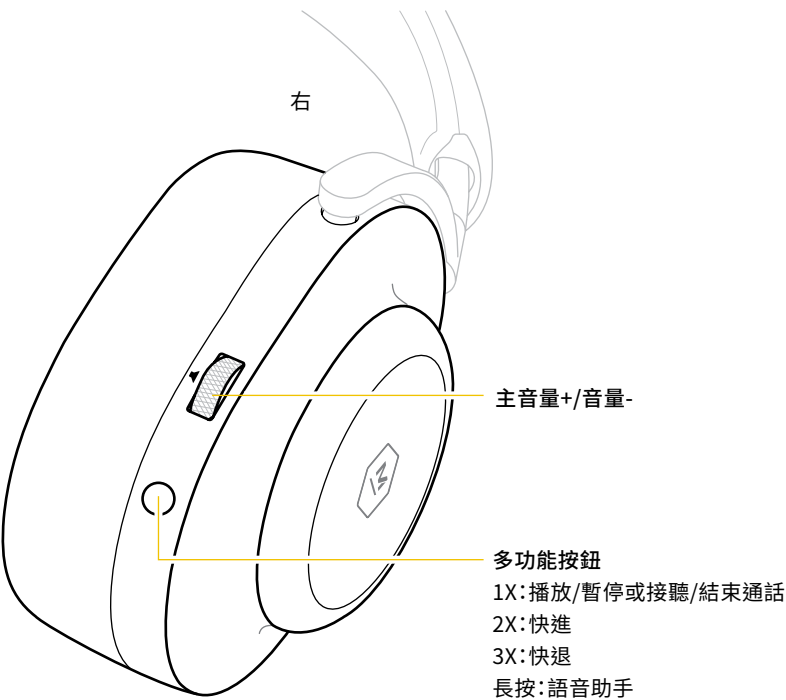
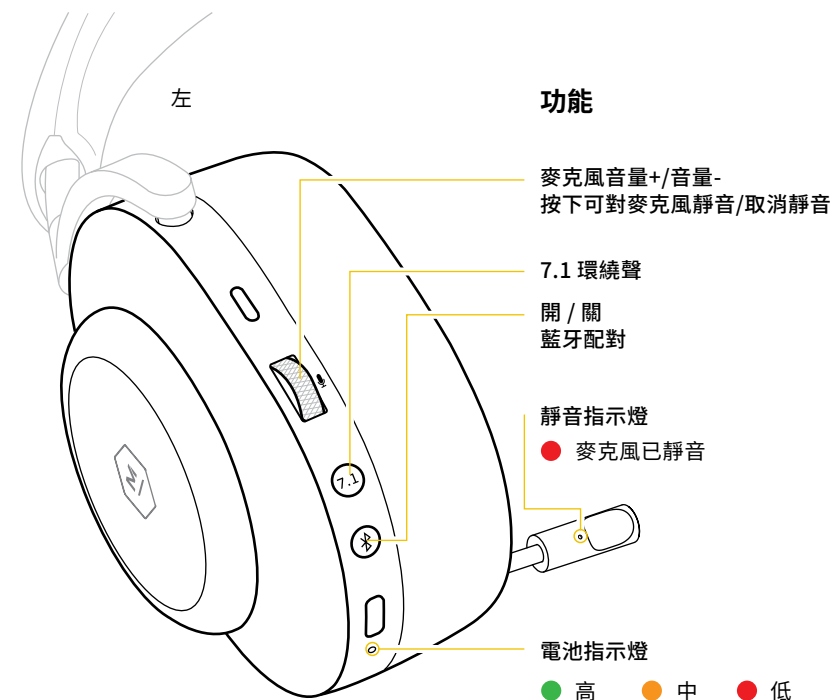

開機

按住 **↵** 按鈕開機。
啟動時會顯示電池電量。

為節省電量，MG20將在10分鐘無人佩戴後關閉電源。

配對

連接到低延遲適配器

將適配器插入電腦或遊戲機，然後開啟MG20。

如果未建立連接，請使MG20處於配對模式並確保您的電腦或遊戲機已開啟。

連接到藍牙裝置

開啟MG20並繼續按住 **↵** 按鈕直到LED圈閃爍並聽到配對音，即可啟動配對模式。

存取裝置上的藍牙功能選單，然後選擇M&D MG20。

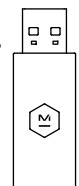

充電

所提供的USB-C轉USB-A線僅用於充電。
MG20在充電時可正常工作。

有線連接

使用USB-C轉3.5毫米輸入線連接到裝置，並確保MG20已開啟。



可拆卸麥克風

懸臂麥克風是MG20的主麥克風，但可隨時拆卸。拆下後，會啟用內置麥克風。

不使用時，請用所提供的手提箱存放您的懸臂麥克風。

下載M&D Connect應用，全方位體驗Master & Dynamic。



使用M&D Connect應用程式訪問：

- 軟體更新
- 遊戲內通信附加設置
- 音訊等化器預設
- 等等



MG20快速入门

在Master & Dynamic, 我们热衷于打造设计精美、功能齐全、技术先进的音响工具。我们采用品质上乘组件和最耐用奢华材料设计和制造产品, 确保长期卓越性能。我们希望您喜欢使用我们产品的程度, 与我们痴迷于设计它们的热情不分伯仲。

每对Master & Dynamic MG20无线游戏耳机都符合我们针对材料、表面处理、制造和声音的严格标准。每个耳机都包含一个反映其细腻设计和精湛工艺显著特征的唯一序列号。

有关详情, 请联系: support@masterdynamic.com
[@masterdynamic](https://www.masterdynamic.com) | www.masterdynamic.com

版权所有 2021 New Audio LLC. 保留所有权利。Master & Dynamic, Stylized M 徽标以及 Sound Tools for Creative Minds 是 New Audio LLC. 的商标。专利申请中。

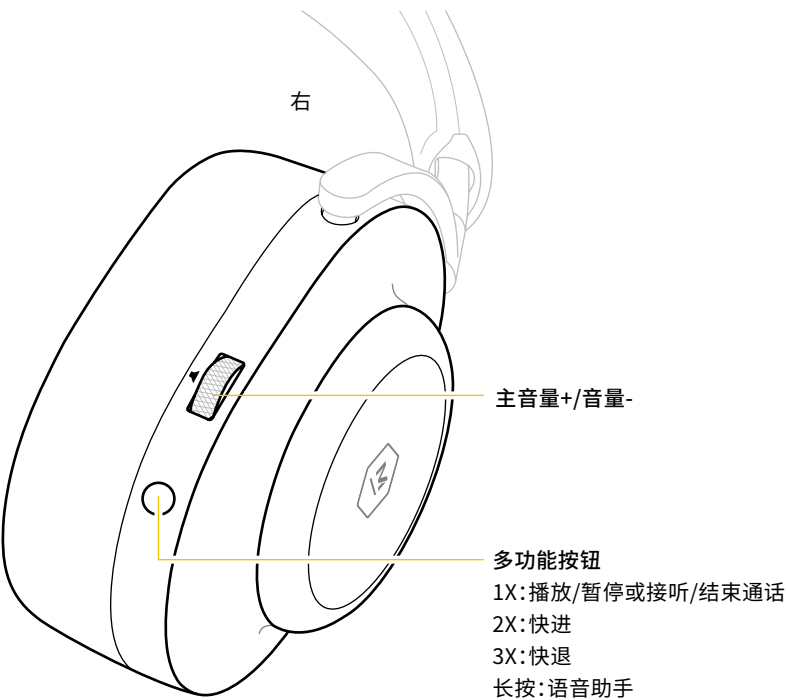
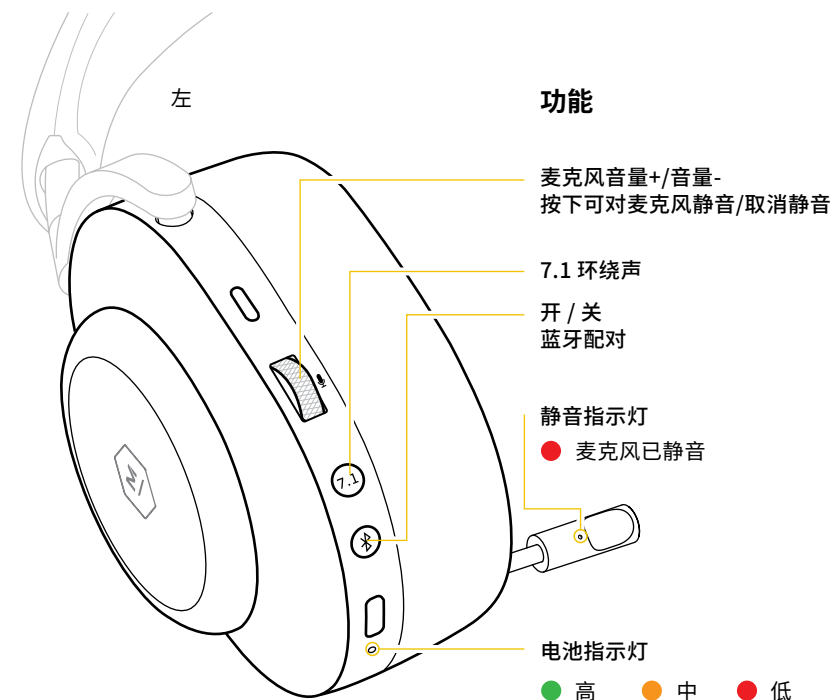

开机

按住 **⌘** 按钮开机。
启动时会显示电池电量。

为节省电量, MG20将在10分钟无人佩戴后关闭电源。

配对

连接到低延迟适配器

将适配器插入计算机或游戏机, 然后开启MG20。

如果未建立连接, 请使MG20处于配对模式并确保您的计算机或游戏机已开启。



连接到蓝牙设备

开启MG20并继续按住 **⌘** 按钮直到LED圈闪烁并听到配对音, 即可激活配对模式。

访问设备上的蓝牙菜单, 然后选择M&D MG20。



充电

所提供的USB-C转USB-A线仅用于充电。
MG20在充电时可正常工作。

有线连接

使用USB-C转3.5毫米输入线连接到设备, 并确保MG20已开启。



可拆卸麦克风

悬臂麦克风是MG20的主麦克风, 但可随时拆卸。拆下后, 会启用内置麦克风。

不使用时, 请用所提供的手提箱存放您的悬臂麦克风。

下载M&D Connect应用, 全方位体验
Master & Dynamic。



使用M&D Connect应用访问:

- 固件更新
- 游戏内通信附加设置
- 音频均衡器预设
- 等等



دليل التشغيل السريع لجهاز MG20

نحن في Master & Dynamic، يتجسد شغفنا في ابتكار وتصنيع أجهزة ومعدات صوتية متطورة تقنيًا ومصممة تصميمًا أنيقًا ومجهزة بعدد من الخواص والميزات. نحن خبراء في تصميم وتصنيع أجود المنتجات بأفضل المكونات والمواد وأكثرها متانة ورفاهية والتي تضمن أداءً فائقًا على المدى الطويل. نأمل أن تستمتع بمنتجاتنا بقدر ما نستمتع بتصميمها.

تم تصميم كل زوج من سماعات الألعاب اللاسلكية Master & Dynamic MG20 وفقًا لمعاييرنا الصارمة من حيث جودة مواد وخامات التصنيع والتصاميم الخارجية وتقنيات الصوت المختلفة. تأتي كل سماعة برقم تسلسلي فريد خاص بها يعكس الطابع المميز لتصميمها الأنيق ومهارة الصنعة والاهتمام بأدق التفاصيل.

لمزيد من المعلومات: support@masterdynamic.com
[@masterdynamic | www.masterdynamic.com](https://www.masterdynamic.com)

حقوق الطبع والنشر ٢٠٢١ الصوت الجديد ذ م م. جميع الحقوق محفوظة. ماستر آند ديناميك، شعار M النمطي وأدوات الصوت للعقول الإبداعية هي علامات تجارية لشركة الصوت الجديد ذ م م. براءات اختراع قيد التسجيل.

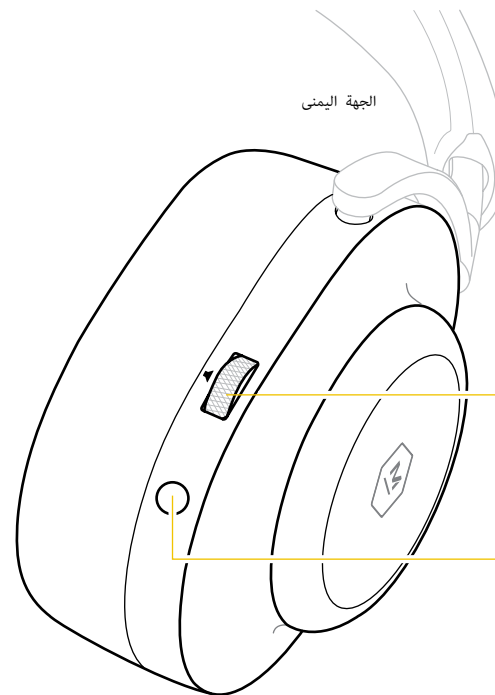

مستوى الصوت الرئيسي +/-

- زر متعدد الوظائف
- ١X: تشغيل / إيقاف مؤقت أو الرد على المكالمات/ إنهاء المكالمات
- ٢X: تخطي للأمام
- ٣X: تخطي للخلف
- الضغط مطولاً: مساعد الصوت

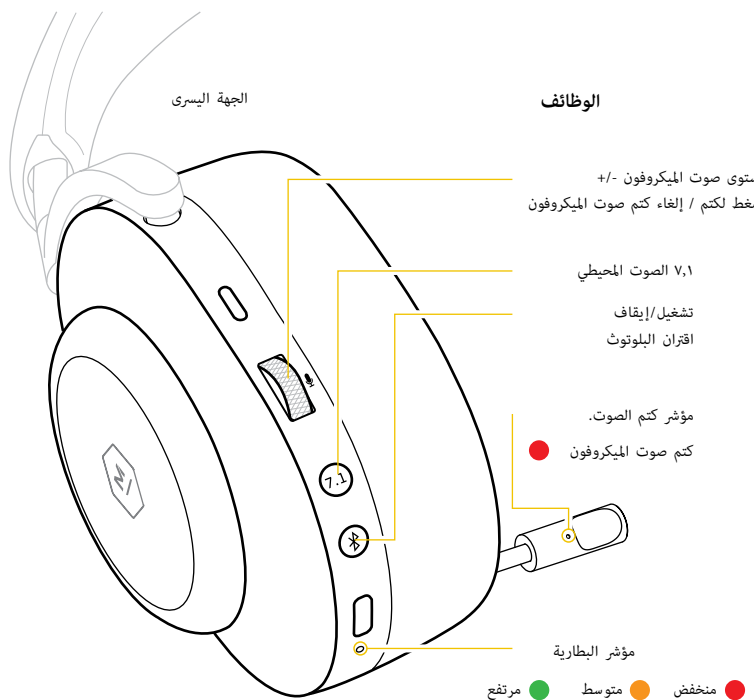

الوظائف

مستوى صوت الميكروفون +/-
اضغط لكتم / إلغاء كتّم صوت الميكروفون

٧,١ الصوت المحيطي

تشغيل/إيقاف
اقتزان البلوتوث

مؤشر كتّم الصوت.
كتّم صوت الميكروفون

مؤشر البطارية

- منخفض
- متوسط
- مرتفع

قم بتنزيل تطبيق M&D Connect للحصول على تجربة Master & Dynamic الكاملة.



استخدم تطبيق M&D Connect للوصول إلى:

- تحديثات البرامج الثابتة.
- إعدادات إضافية للاتصال داخل اللعبة.
- إعدادات الصوت المسبقة من خلال المعادل الصوتي "الايكولايزر".
- بالإضافة إلى العديد من الخواص والميزات والأخرى.

الشحن

تأتي السماعة مزودة بكابل محول من USB-C إلى USB-A لغرض الشحن فقط. يمكن استخدام السماعة MG20 أثناء الشحن.

الاتصال السلكي

استخدم كابل محول من USB-C إلى كابل إدخال ٣,٥ مم للاتصال بالجهاز، ثم تأكد من تشغيل السماعة MG20.

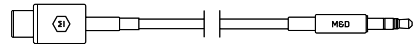

الميكروفون ذو الذراع المرّن القابل للفصل

الميكروفون ذو الذراع المرّن هو الميكروفون الأساسي في السماعة MG20 ولكن يمكن فصله في أي وقت. يتم تفعيل خاصية الميكروفون الداخلي تلقائيًا عند فصل الميكروفون.

استخدم حقيبّة الحفظ المرفقة بالمنتج لحفظ الميكروفون ذي الذراع المرّن عندما لا يكون في موضع الاستخدام.

تشغيل الطاقة

اضغط مطولاً لمدة على زر تشغيل الجهاز. سيتم عرض مستوى البطارية عند بدء التشغيل.

لتقليل استهلاك الطاقة، يتوقف تشغيل السماعة MG20 تلقائيًا بعد ١٠ دقائق من عدم ارتدائها.

الاقتزان

الإقتران: التوصيل بالمحول ذات زمن الوصول المنخفض

قم بتوصيل المحول بحاسب آلي أو جهاز "بلاي ستيشن" ثم ابدأ بتشغيل السماعة MG20

إذا تعذر الاتصال، ضع السماعة MG20 في وضع الاقتران وتأكد من تشغيل الحاسب الآلي أو جهاز "بلاي ستيشن".



التوصيل بجهاز يحتوي على بلوتوث

ابدأ بتنشيط وضع الاقتران عن طريق تشغيل السماعة MG20 واستمر في الضغط على الزر حتى تنبض حلقة المؤشر وتصدر نغمة الاقتران.

ادخل إلى قائمة "بلوتوث" على جهازك واختر "M&D MG20".





КРАТКО РЪКОВОДСТВО ЗА MG20

В Master & Dynamic се водим от стремежа да разработваме високотехнологични звукови устройства с изискан дизайн и богат набор от функции. При проектирането и разработката на продукти ние използваме най-добрите компоненти(2)и най-издръжливите луксозни материали с цел осигуряване на ненадмината дългосрочна производителност. Надяваме се, че ще ви хареса да използвате продуктите ни поне толкова, колкото на нас да ги разработваме.

Всеки комплект безжични слушалки за геймъри Master & Dynamic MG20 отговаря на стриктните ни критерии за материали, покрития, изработка и звук. Всяка слушалка съдържа уникален сериен номер, отразяващ характерните особености на изтънчения дизайн и фината ѝ изработка.

ЗА ПОВЕЧЕ ИНФОРМАЦИЯ support@masterdynamic.com
[@masterdynamic](https://www.masterdynamic.com) | www.masterdynamic.com

© 2021 New Audio LLC. Всички права запазени. Master & Dynamic, стилизираното лого „M“ и Sound Tools for Creative Minds са търговски марки на New Audio LLC. Патентните заявки са в процес на разглеждане.

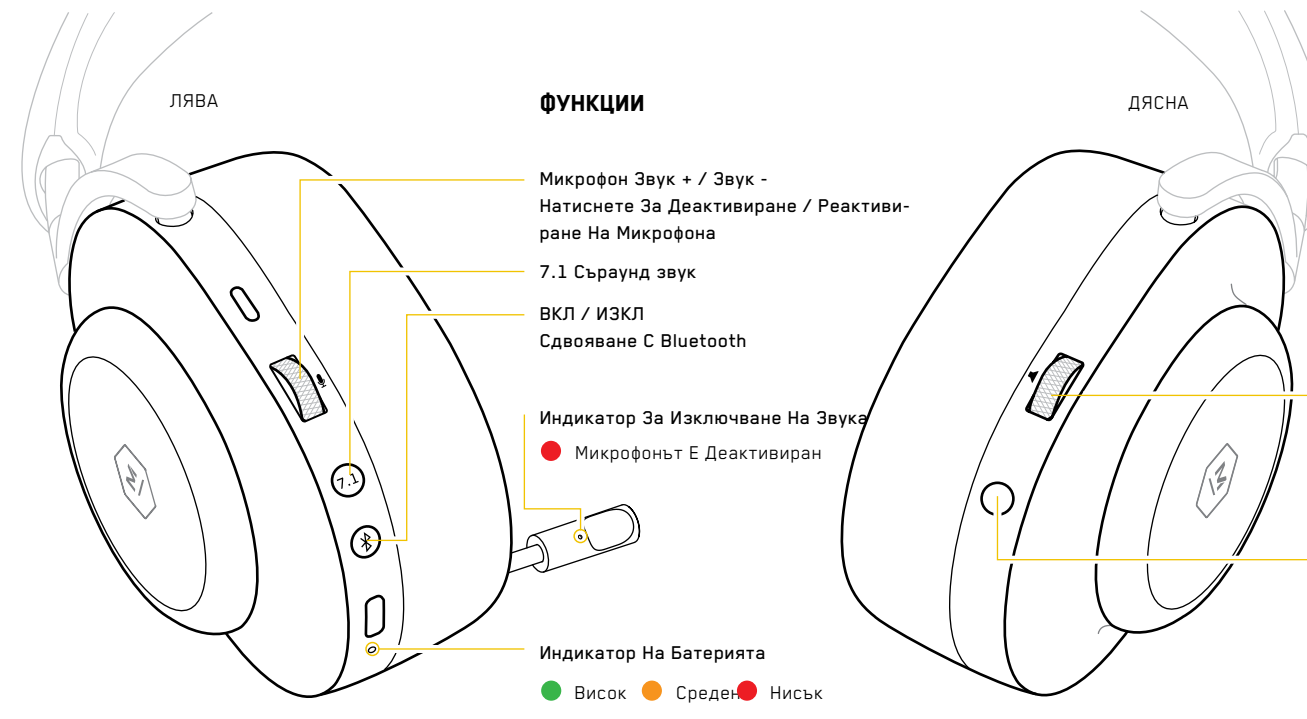

ФУНКЦИИ

Микрофон Звук + / Звук -
Натиснете За Деактивиране / Реактивирани На Микрофона

7.1 Съраунд звук

ВКЛ / ИЗКЛ
Сдвояване С Bluetooth

Индикатор За Изключване На Звук
● Микрофонът Е Деактивиран

Индикатор На Батерията
● Висок ● Среден ● Нисък

ВКЛЮЧВАНЕ НА ЗАХРАНВАНЕТО

Натиснете и задръжте бутона , за да включите захранването. Нивото на заряда на батерията ще се покаже по време на стартирането.

С цел икономия на енергия MG20 ще се изключат 10 минути след свалянето им.

СДВОЯВАНЕ

Свързване С Адаптера С Ниско Забавяне А Сигнала

Свържете адаптера с PC или Playstation и включете захранването на MG20.

При липса на свързване прехвърлете MG20 в режим на сдвояване и се уверете, че е включено захранването на вашия PC или Playstation.

Свързване С Bluetooth Устройство

Активирайте режима за сдвояване чрез включване на MG20 и задръжане на бутона , натиснат, докато пулсира кръглият LED индикатор и звучи сигналът за сдвояване.

Влезте в Bluetooth менюто на устройството си и изберете M&D MG20.

ЗАРЕЖДАНЕ

Кабелът USB-C към USB-A се предоставя само за зареждане. MG20 ще функционира както обикновено, докато се зарежда.

КАБЕЛНА ВРЪЗКА

Използвайте кабела USB-C към 3.5mm кабел за свързване с устройството и се уверете, че захранването на MG20 е включено.

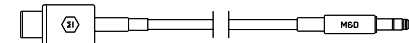

СВАЛЯЕМ БУМ МИКРОФОН

Бум микрофонът е основният микрофон на MG20, но можете да го свалите по всяко време. След изваждане вътрешният микрофон се активира.

Използвайте предоставения кейс за пренасяне, за да съхранявате бум микрофона, когато не го използвате.

Изтеглете приложението **M&D CONNECT** за по-пълноценно изживяване с Master & Dynamic.



Използвайте мобилното приложение M&D Connect за достъп до:

- Актуализации на фирмуера
- Допълнителни настройки за комуникация по време на игри
- Предварително зададени аудио EQ настройки
- И други



MG20 QUICKSTART

U tvrtki Master & Dynamic zaljubljeni smo u izgradnju lijepo dizajniranih, bogato opremljenih inženjerskih zvučnih alata. Dizajniramo i izrađujemo proizvode s najboljim komponentama i najtrajnijim, luksuznim materijalima kako bismo osigurali izvanredne dugoročne performanse.

Nadamo se da ćete uživati u korištenju naših proizvoda jednako kao i mi u njihovom dizajniranju.

Svaki par bežičnih igraćih slušalica Master & Dynamic MG20 udovoljava našim strogim kriterijima za materijale, izradu, izradu i zvuk. Svaka slušalica sadrži jedinstveni serijski broj koji odražava prepoznatljiv karakter detaljnog dizajna i fine izrade.

ZA VIŠE INFORMACIJA: support@masterdynamic.com
[@masterdynamic](https://www.masterdynamic.com) | www.masterdynamic.com

Copyright 2021 New Audio LLC. Sva prava pridržana. Master & Dynamic, stilizirani M logotip i zvučni alati za kreativne umove su zaštitni znakovi za New Audio LLC. Patenti u tijeku.

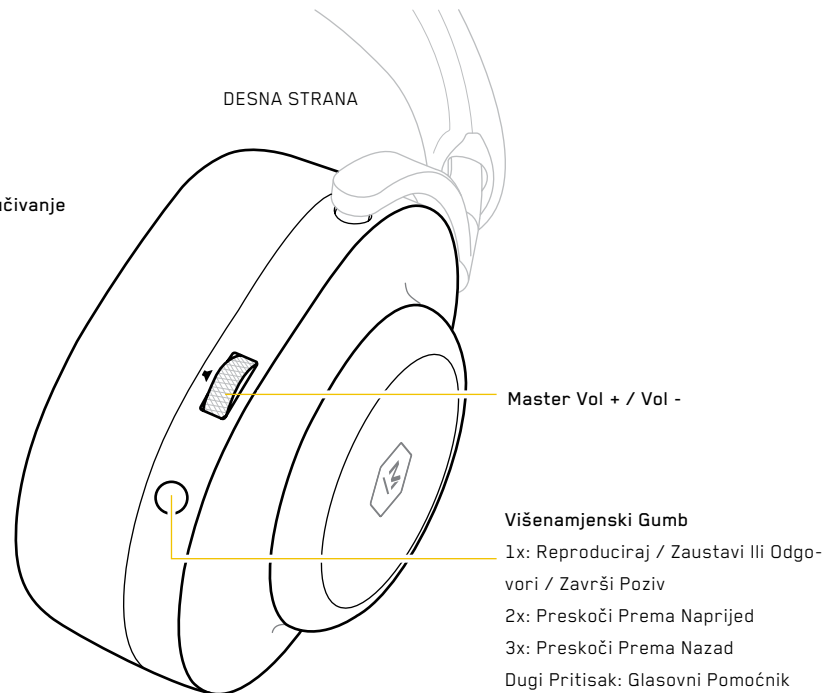
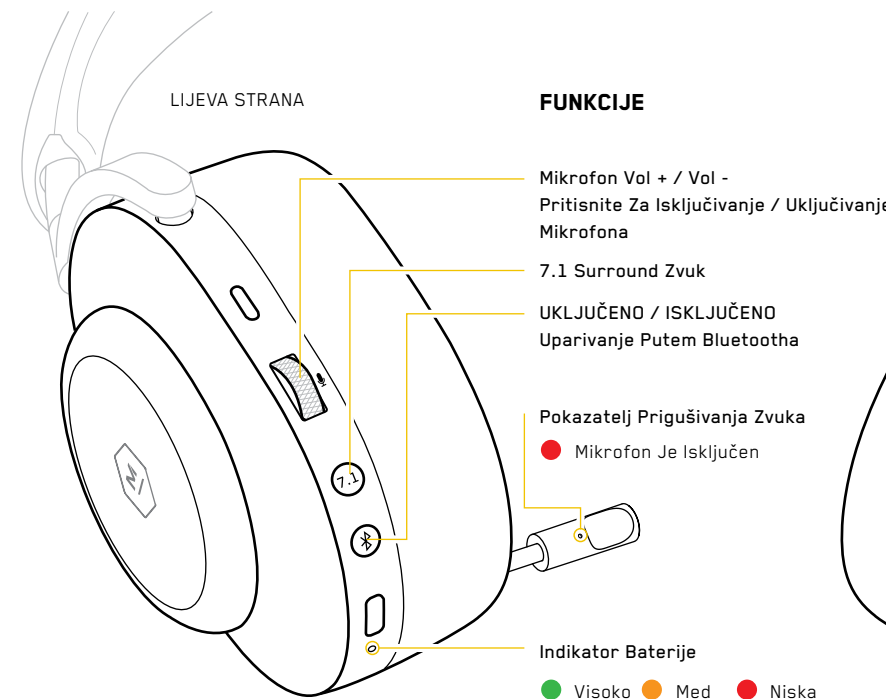

UKLJUČIVANJE

Pritisnite i držite gumb za da biste uključili. Razina baterije prikazat će se pri pokretanju.

Kako bi uštedio energiju, MG20 će se isključiti ako se ne nosi 10 minuta.

PARENJE

Spojite Na Adapter S Malim Kašnjenjem

Priključite adapter u računalo ili Playstation i uključite MG20.

Ako nije uspostavljena veza, stavite MG20 u način uparivanja i provjerite jesu li računalo ili Playstation uključeni.

Povežite Se S Bluetooth Uređajem

Aktivirajte način uparivanja uključivanjem MG20 i nastavljanjem držanja gumba dok LED zvono ne pulsira i ne začuje se ton uparivanja.

Idite na Bluetooth izbornik svog uređaja i odaberite M&D MG20.



PUNJENJE

Kabel USB-C do USB-A služi samo za punjenje. MG20 se može koristiti uobičajeno tijekom postupka punjenja.

PRIKLJUČAK KABLA

Upotrijebite kabel USB-C do 3,5 mm za povezivanje uređaja i provjerite je li MG20 uključen.



ODVOJIVA LICORGAGE STABLA

Nosač mikrofona glavni je mikrofon MG20, može se ukloniti u bilo kojem trenutku. Kad podignete telefon, aktivira se unutar-nji mikrofon.

Upotrijebite isporučenu futrolu za spremanje mikrofona kada se ne koristi.

Preuzmite aplikaciju **M&D SPOJITI** za cjelovito majstor & dinamičan iskustvo.



Upotrijebite aplikaciju M&D Spojiti za pristup:

- Ažuriranja firmvera
- Dodatne postavke za komunikaciju u igri
- zvučni EQ postavke
- I više



MG20 QUICKSTART

V Master & Dynamic si zakládáme na vytváření krásně navržených, bohatě vybavených technicky propracovaných zvukových zařízení. Navrhujeme a vyrábíme produkty využívající ty nejlepší komponenty a nejodolnější a luxusní materiály, abychom zajistili vynikající dlouhodobý výkon. Doufáme, že se vám naše produkty budou líbit stejně jako se nám líbilo jejich navrhování.

Každý pár bezdrátových herních sluchátek Master & Dynamic MG20 splňuje naše přísná kritéria pro materiály, povrchovou úpravu, výrobu a zvuk. Každé sluchátko obsahuje jedinečné sériové číslo, což odráží výjimečný charakter jeho detailního designu a dokonalého zpracování.

Další informace: support@masterdynamic.com
[@masterdynamic](https://www.masterdynamic.com) | www.masterdynamic.com

Copyright 2021 New Audio LLC. Všechna práva vyhrazena. Master & Dynamic, stylizované M logo a Sound Tools for Creative Minds jsou ochranné známky New Audio LLC. Patenty čekající na vyřízení.

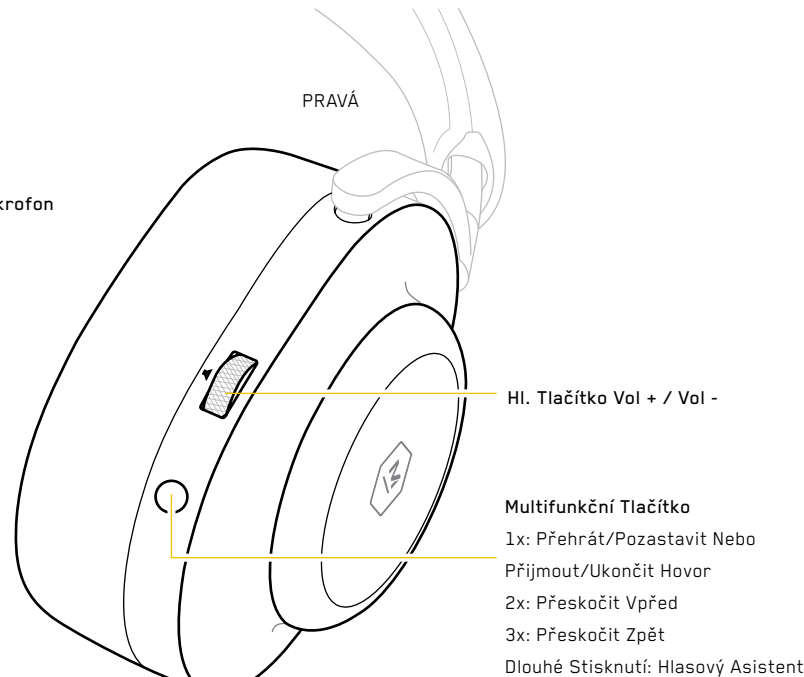
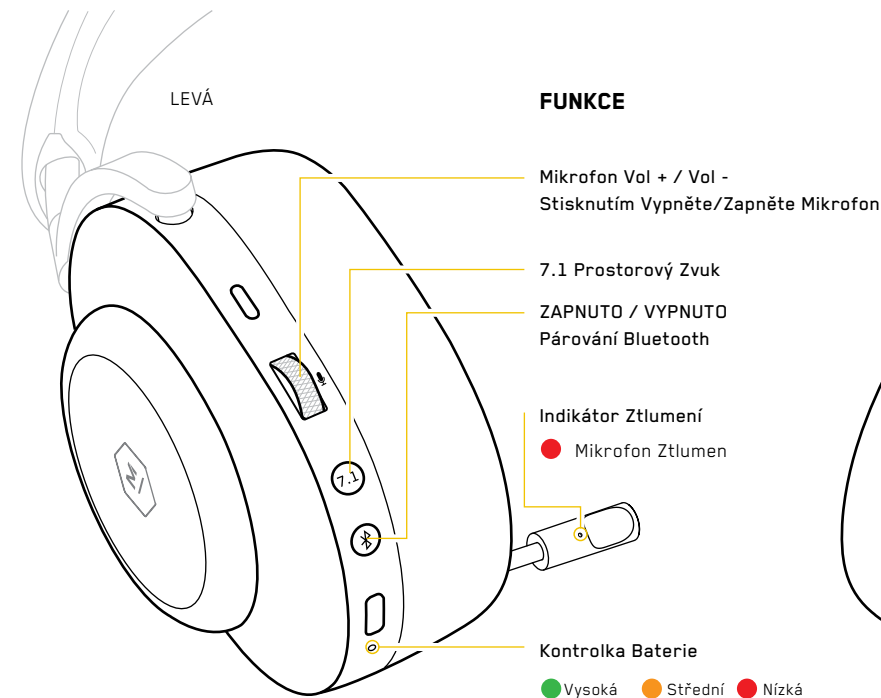

ZAPNUTÍ

Stiskněte a přidržte tlačítko pro zapnutí. Při spuštění se zobrazí stav baterie.

Pro úsporu energie se sluchátka MG20 po 10 minutách nenošení vypnou.

PÁROVÁNÍ

Připojte se k adaptéru s nízkou latencí

Připojte adaptér k PC nebo Playstation a zapněte sluchátka MG20.

Pokud nedošlo k připojení, přepněte MG20 do režimu párování a ujistěte se, že je váš počítač nebo Playstation zapnutý.

Připojte se k zařízení Bluetooth

Aktivujte režim párování zapnutím sluchátek MG20 a dalším podržením tlačítka , dokud nezačne pulzovat LED dioda a nezazní párovací tón.

Otevřete nabídku bluetooth na vašem zařízení a vyberte M&D MG20.

NABÍJENÍ

Kabel USB-C na USB-A je určen pouze pro nabíjení. Sluchátka MG20 při nabíjení fungují normálně.

DRÁTOVÉ PŘIPOJENÍ

Pro připojení k zařízení použijte vstupní kabel USB-C na 3,5 mm, a ujistěte se, že jsou sluchátka MG20 zapnutá.



ODDĚLITELNÝ RAMENNÍ MIKROFON

Ramenní mikrofon je primárním mikrofonem modelu MG20, ale lze jej kdykoli odpojit. Po odpojení bude aktivován vnitřní mikrofon.

Pokud nepoužíváte ramenní mikrofon, použijte přiložené přepravní pouzdro.

Stáhněte si aplikaci **M&D CONNECT** a získajte kompletní prostředí Master & Dynamic.



Pomocí aplikace M&D Connect získáte přístup k:

- Aktualizace firmwaru
- Další nastavení pro komunikaci ve hře
- Předvolby audio EQ
- A další



MG20 QUICKSTART

Hos Master & Dynamic er vores lidenskab at konstruere smukt designede, rigt udstyrede, teknisk sofistikerede lydværktøjer. Vi designer og bygger produkter, der bruger de fineste komponenter og de mest holdbare, luksuriøse materialer for at sikre overlegen ydeevne på lang sigt.

Vi håber du nyder at bruge vores produkter lige så meget som vi nød at designe dem.

Hvert par Master & Dynamic MG20 trådløse hovedtelefoner til spil opfylder vores strenge kriterier for materialer, finish, fabrikation og lyd. Hver hovedtelefon indeholder et unikt serienummer, der afspejler den særskilte karakter af dets detaljerede design og fine håndværk.

For mere information: support@masterdynamic.com
[@masterdynamic | www.masterdynamic.com](https://www.masterdynamic.com)

Copyright 2021 New Audio LLC. Alle rettigheder forbeholdes. Master & Dynamic, det stiliserede M-Logo og lydværktøjer til kreative hjerner er varemærker tilhørende New Audio LLC. Patentanmeldt.

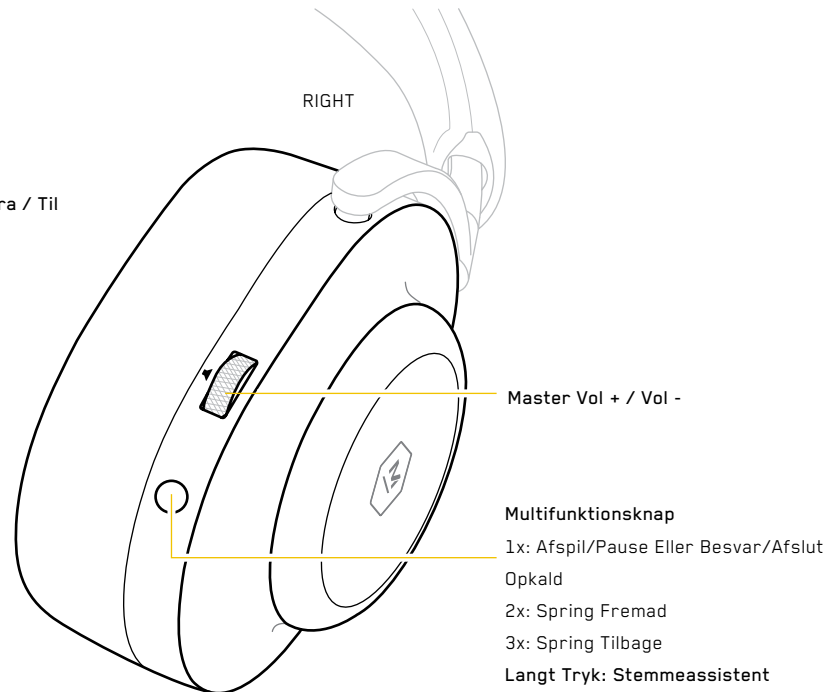
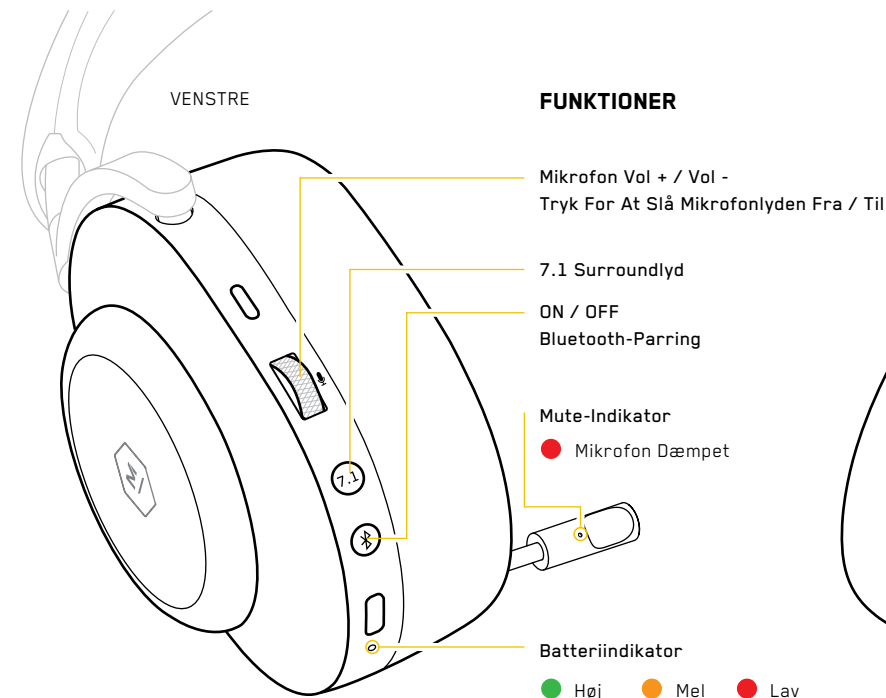

TÆNDE

Tryk og hold -knappen nede for at TÆNDE. Batteriniveauet vises ved opstart.

For at spare på strømmen slukkes MG20 efter 10 minutter, hvis den ikke benyttes.

PARRING

Forbind Til Adapteren Med Lav Latens

Sæt adapteren i en pc eller Playstation, og tænd for MG20.

Sæt, hvis der ikke oprettes forbindelse, MG20 i parringstilstand og sørg for, at din pc eller Playstation er tændt.

Opret Forbindelse Til En Bluetooth-Enhed

Aktivér parringstilstand ved at tænde for MG20 og fortsætte med at holde -knappen nede, indtil LED-ringen pulserer og parringstonen høres.

Åbn Bluetooth-menuen på din enhed, og vælg M&D MG20.

OPLADNING

USB-C til USB-A-kablet er kun beregnet til opladning. MG20 fungerer helt normalt, mens den oplades.

KABELFORBINDELSE

Brug USB-C til 3,5 mm indgangskabel til at oprette forbindelse til enheden, og sørg for, at MG20 er tændt.



AFTAGELIG BOOM-MIC

Boom-mikrofonen er MG20s primære mikrofon, men kan til enhver tid frakobles. Når den er frakoblet, aktiveres den interne mikrofon.

Brug den medfølgende bæretaske til at opbevare din mikrofon, når den ikke er i brug.

Download appen **M&D CONNECT** for at få fuld-stændig Master & Dynamic-oplevelse.



Brug M&D Connect-appen til at få adgang:

- Firmware-opdateringer
- Yderligere indstillinger til in-game kommunikation
- Audio EQ forudindstillinger
- Og mere



MG20 SNELSTART

Master & Dynamic is een bedrijf met een passie voor prachtig ontworpen, rijk uitgeruste, technisch geavanceerde geluidsapparatuur. We ontwerpen en bouwen producten met de beste onderdelen en de duurzaamste, meest luxueuze materialen om blijvend superieure prestaties te leveren. We hopen dat het gebruik van onze producten u evenveel plezier schenkt als wij bij het ontwerpen hebben ervaren.

Alle Master & Dynamic MG20 draadloze gamingheadsets voldoen aan onze strenge criteria voor materiaal, afwerking, fabricage en geluid. Iedere headset is voorzien van een uniek serienummer om het gedetailleerde ontwerp en het verfijnde vakmanschap te benadrukken.

VOOR MEER INFORMATIE: support@masterdynamic.com
[@masterdynamic](https://www.masterdynamic.com) | www.masterdynamic.com

Copyright 2021 New Audio LLC. Alle rechten voorbehouden. Master & Dynamic, het gestileerde M-logo en Sound Tools for Creative Minds zijn handelsmerken van New Audio LLC. Octrooi aangevraagd.

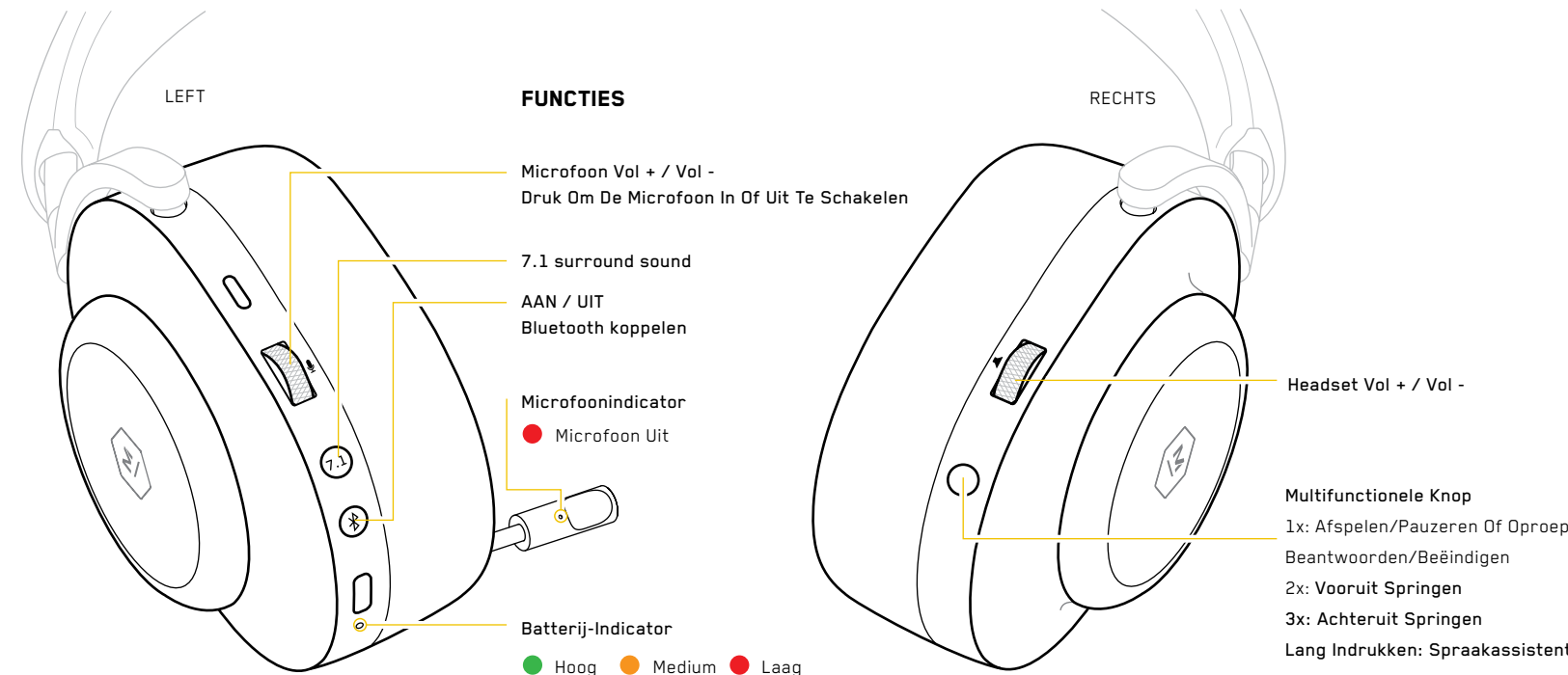

INSCHAKELEN

Druk op de -knop en houd deze ingedrukt om het apparaat in te schakelen. Bij inschakeling wordt het laadniveau van de batterij weergegeven.

Om energie te besparen, wordt de MG20 uitgeschakeld nadat hij 10 minuten niet is gedragen.

KOPPELEN

Verbinding Maken Met De Lage-Latentie-Adapter

Steek de adapter in een pc of playstation en schakel de MG20 in.

Als er geen verbinding wordt gemaakt, activeert u de koppelingsmodus op de MG20 en controleert u of de pc of playstation is ingeschakeld.

Verbinding Maken Met Een Bluetoothapparaat

Activeer de koppelingsmodus door de MG20 in te schakelen terwijl u de knop ingedrukt houdt tot de led-ring knippert en u het koppelingssignaal hoort.

Open het bluetoothmenu op uw apparaat en selecteer M&D MG20.

LADEN

De meegeleverde USB-C-naar-USB-A-kabel is uitsluitend bedoeld om op te laden. De MG20 werkt gewoon tijdens het opladen.

BEDRADE VERBINDING

Sluit het apparaat aan met de USB-C-naar-3,5mm-ingangskabel en controleer of de MG20 is ingeschakeld.

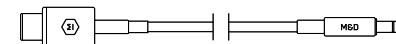

AFNEEMBARE MICROFOONARM

De microfoonarm met de hoofdmicrofoon van de MG20 kan desgewenst worden afgenomen. Als de microfoonarm is verwijderd, wordt de interne microfoon ingeschakeld.

Gebruik de meegeleverde draagtas om de microfoonarm op te bergen wanneer u hem niet gebruikt.

Download de **M&D CONNECT-APP** voor de complete Master & Dynamic-ervaring.



Gebruik de M&D Connect-app voor:

- Firmware-updates
- Extra instellingen voor in-game communicatie
- Standaard equalizer-instellingen
- En nog veel meer ...



MG20 KIIRJUHEND

Master & Dynamicu missiooniks on valmistada kauni välimusega, rikkalike funktsioonidega ja esmaklassiliste tehniliste näitajatega heliseadmeid. Kasutame oma toodetes parima kvaliteediga komponente ning eriti vastupidavaid ja luksuslikke materjale, et tagada ülim vastupidavus ja jõudlus. Loodame, et naudite meie tooteid sama palju kui meie nautisime nende arendamist.

Iga paar Master & Dynamicu MG20 juhtmevabade mänguri kõrvaklappe vastab meie rangetele nõudmistele, mis on seotud materjalide, viimistluse ning tootmis- ja helikvaliteediga. Kõrvaklapid on märgistatud kordumatu seeriainumbriga, mis näitab meie pühendumist detailidele ja kvaliteedile.

Lisateave: support@masterdynamic.com
[@masterdynamic](https://www.masterdynamic.com) | www.masterdynamic.com

Autoriõigus 2021 New Audio LLC. Kõik õigused kaitstud. Master & Dynamic, tähega M logo ja Sound Tools for Creative Minds on ettevõtte New Audio LLC kaubamärgid. Patendid kinnitamisel.

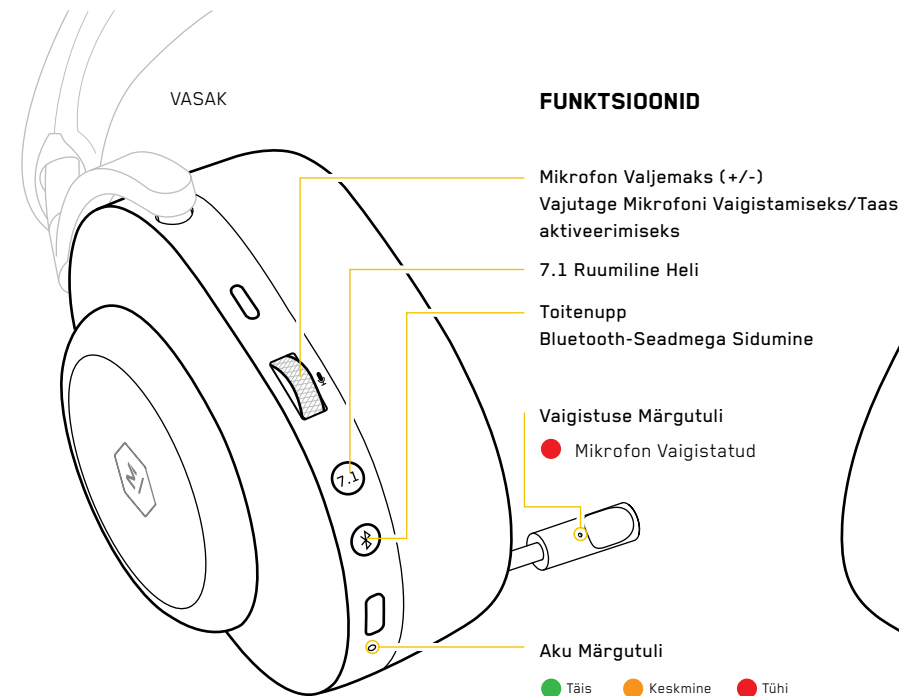

FUNKTSIOONID

Mikrofon Valjemaks (+/-)
Vajutage Mikrofoni Vaigistamiseks/Taasaktiveerimiseks

7.1 Ruumiline Heli

Toitenupp
Bluetooth-Seadmega Sidumine

Vaigistuse Märkutuli
● Mikrofon Vaigistatud

Aku Märkutuli
● Täis ● Keskmine ● Tühi

FUNKTSIOONID

Heli Valjemaks (+/-)

Multifunktsionaalne Nupp
1x: Taasesitus/Paus Või Kõne(Le) Vastamine/Lõpetamine
2x: Järgmine Lugu
3x: Eelmine Lugu
Pikk Vajutus: Häälassistent

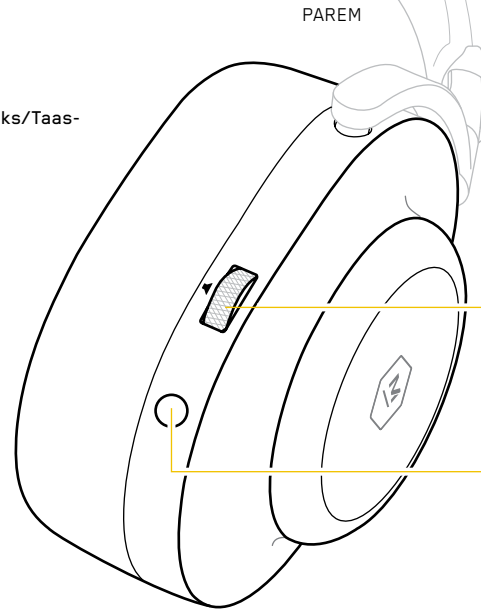

SISSELÜLITAMINE

Sisselülitamiseks vajutage . Sisselülitamisel kuvatakse aku laetust.

Aku säästmiseks lülitub MG20 automaatselt VÄLJA, kui seda 10 minutit ei kasutata.

SIDUMINE

Väikese Latentsusega Adapteriga Ühendamine

Ühendage adapter arvuti või Playstationiga ja lülitage MG20 SISSE.

Kui ühendust ei looda, lülitage MG20 sidumisrežiimi ja veenduge, et arvuti või Playstation on SISSE lülitatud.

Kui Valge Märkutuli Põleb Püsivalt, On Ühendus Loodud.

Sidumisrežiimi aktiveerimiseks lülitage MG20 SISSE ja jätkake nupu hoidmist, kuni LED-rõngas hakkab pulseerima ja kuulete sidumistooni.

Avage oma seadmes Bluetoothi menüü ja valige M&D MG20.

LAADIMINE

USB-C / USB-A kaabel on mõeldud ainult laadimiseks. Saate jätkata MG20 kasutamist ka laadimise ajal.

JUHTMEGA ÜHENDUS

Ühendage USB-C / 3,5 mm sisendkaabli abil seadmega ja veenduge, et MG20 on SISSE lülitatud.



EEMALDATAV VARSMIKROFON

Varsmikrofon on MG20 põhimikrofon, mille saab soovi korral igal ajal eemaldada. Kui see eemaldada, aktiveeritakse sisemine mikrofon.

Valge märkutuli pulseerib, kui kõrvaklapid on sidumisrežiimis.

Master & Dynamicu kõigi eeliste nautimiseks laadige alla rakendus **M&D CONNECT**.



Kasutage rakendust M&D Connect, et pääseda juurde:

- püsivara värskendamine
- mängusisese suhtlusega seotud lisaseaded
- ekvalaiser eelmäärangud
- ja palju muud



MG20 QUICKSTART

A Master & Dynamicnál szenvedélyünk a gyönyörűen megtervezett, gazdagon felszerelt, technikailag kifinomult hangeszközök építése. Termékeinket a legkiválóbb alkatrészek és a legtartósabb, luxus anyagok felhasználásával tervezzük és gyártjuk, hogy hosszú távon kiváló teljesítményt biztosítsunk.

Reméljük, hogy Ön ugyanolyan élvezettel használja termékeinket, mint ahogy mi élveztük a tervezésüket.

A Master & Dynamic MG20 Wireless Gaming Headphones minden egyes darabja megfelel az anyagokra, a kivitelezésre, a gyártásra és a hangzásra vonatkozó szigorú elvárásainknak. Minden fejhallgató egyedi sorszámmal rendelkezik, amely tükrözi a részletes kialakítás és a finom kézműves kivitelezés egyedi jellegét.

További információ: support@masterdynamic.com
[@masterdynamic](https://www.masterdynamic.com) | www.masterdynamic.com

Szerzői jog a 2021 New Audio LLC. tulajdona. Minden jog fenntartva. A Master & Dynamic, a stilizált M logó és a Sound Tools for Creative Minds a New Audio LLC. bejegyzett védjegyei. Szabadalmaztatás folyamatban.

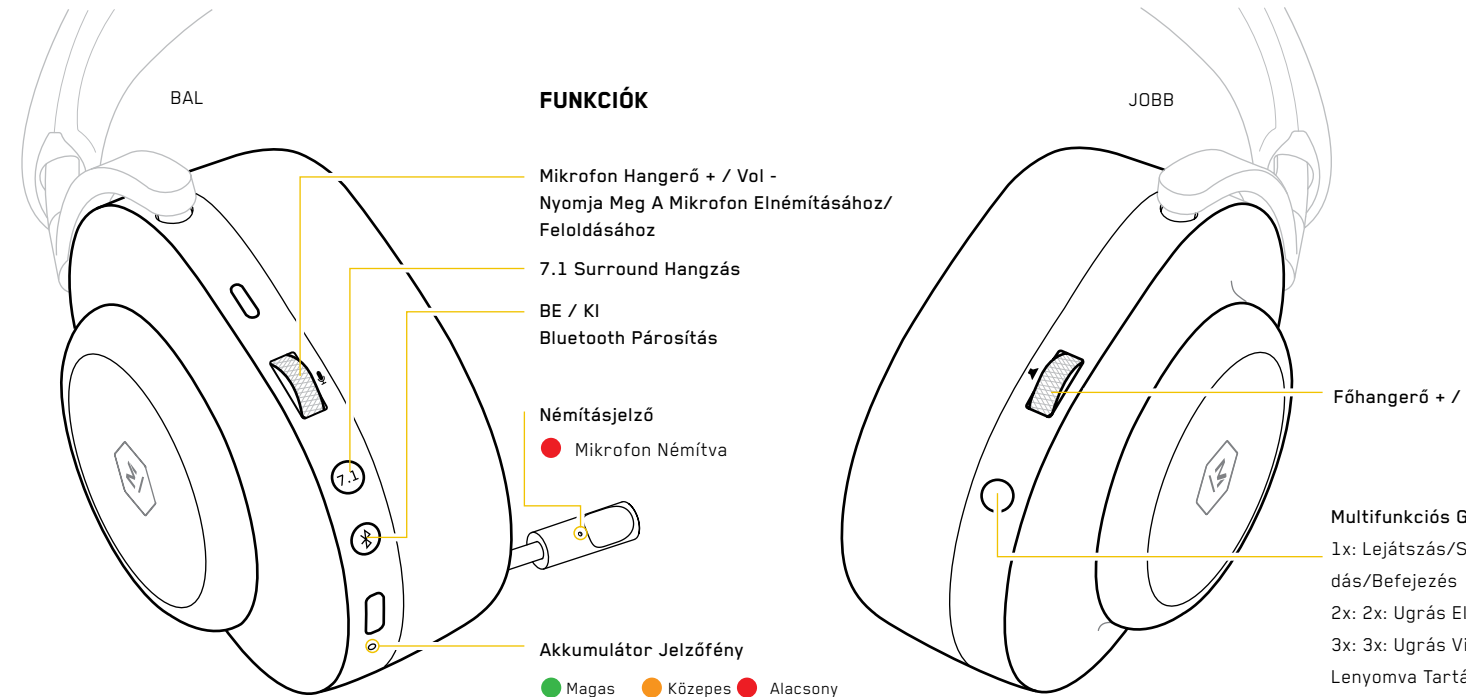

FUNKCIÓK

Mikrofon Hangerő + / Vol -
Nyomja Meg A Mikrofon Elnémítéséhez/
Feloldásához

7.1 Surround Hangzás

BE / KI
Bluetooth Párosítás

Némításjelző
● Mikrofon Némítva

Akkumulátor Jelzőfény
● Magas ● Közepes ● Alacsony

BEKAPCSOLÁS

Nyomja meg és tartsa nyomva a gombot a bekapcsoláshoz. Az akkumulátor töltöttségi szintje a rendszerindításkor fog megjelenni.

Az energiatakarékosság érdekében az MG20 kikapcsol, ha 10 percre nem viseli.

PÁROSÍTÁS

Csatlakoztassa Az Alacsony Késleltetésű Adapterhez

Csatlakoztassa az adaptert egy PC-hez vagy PlayStationhoz, majd kapcsolja be az MG20 készüléket.

Ha nem jön létre kapcsolat, helyezze az MG20 készüléket párosítási módba, és győződjön meg arról, hogy a PC vagy a PlayStation be van-e kapcsolva.

Csatlakozás Bluetooth-Eszközhöz

Aktiválja a párosítási üzemmódot az MG20 bekapcsolásával, majd tartsa lenyomva a gombot addig, amíg a LED-gyűrűfény pulzálni nem kezd és a párosítási hangjelzés nem hallatszik.

Lépjön be az eszköz Bluetooth menüjébe, és válassza ki az M&D MG20-t.

TÖLTÉS

Az USB-C - USB-A kábel csak a töltéshez használható. Az MG20 töltés közben a szokásos módon működik.

VEZETÉKES CSATLAKOZÁS

Használja az USB-C-3,5 mm-es bemeneti kábelt a készülékhez való csatlakozáshoz, és győződjön meg arról, hogy az MG20 be van-e kapcsolva.

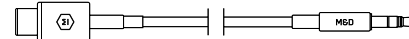

LEVEHETŐ BOOM (KAROS) MIKROFON

A boom (karos) mikrofon az MG20 elsődleges mikrofonja, de bármikor levehető. Leválasztáskor a belső mikrofon lesz bekapcsolva.

Használja a mellékelt hordtáskát a boom (karos) mikrofon tárolására, amikor nincs használatban.

Töltse le a **M&D CONNECT** alkalmazást a teljes Master & Dynamic élményhez.



Használja az M&D Connect alkalmazást a hozzáféréshez:

- Firmware frissítések
- További beállítások a játékon belüli kommunikációhoz
- Audio EQ előbeállítások
- És még sok minden más



MG20 ĀTRĀ PALAIŠANA

Uzņēmumā Master & Dynamic mūsu aizraušanās ir skaista dizaina, bagātīgi aprīkoti tehnoloģiski izsmalcināti skaņas rīki. Mēs izstrādājam un ražojam produktus, kuros izmantoti vislabākie komponenti un visizturīgākie luksusa materiāli, lai nodrošinātu izcilu veiktspēju ilgtermiņā. Ceram, ka mūsu produktu lietošana jums sagādās tikpat daudz prieka, cik mums sagādāja to izstrāde.

Katrs uzņēmuma Master & Dynamic MG20 bezvadu spēļu austiņu pāris atbilst mūsu stingrajiem materiālu, apstrādes, ražošanas un skaņas kritērijiem. Katrām austiņām ir unikāls sērijas numurs, kas atspoguļo tā detalizētā dizaina un smalkās izstrādes izkoptās raksturīgās iezīmes.

Plašāka informācija: support@masterdynamic.com
[@masterdynamic](https://www.masterdynamic.com) | www.masterdynamic.com

Autortiesības 2021 New Audio LLC. Visas tiesības saglabātas. Master & Dynamic, the Stylized M Logo un Sound Tools for Creative Minds ir New Audio LLC preču zīmes. Patenti sagaidāmi.

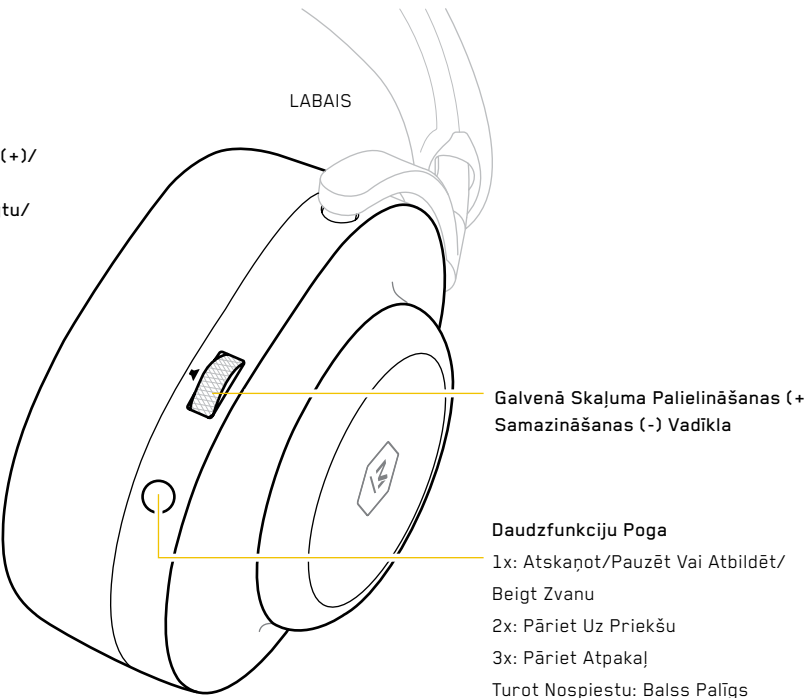
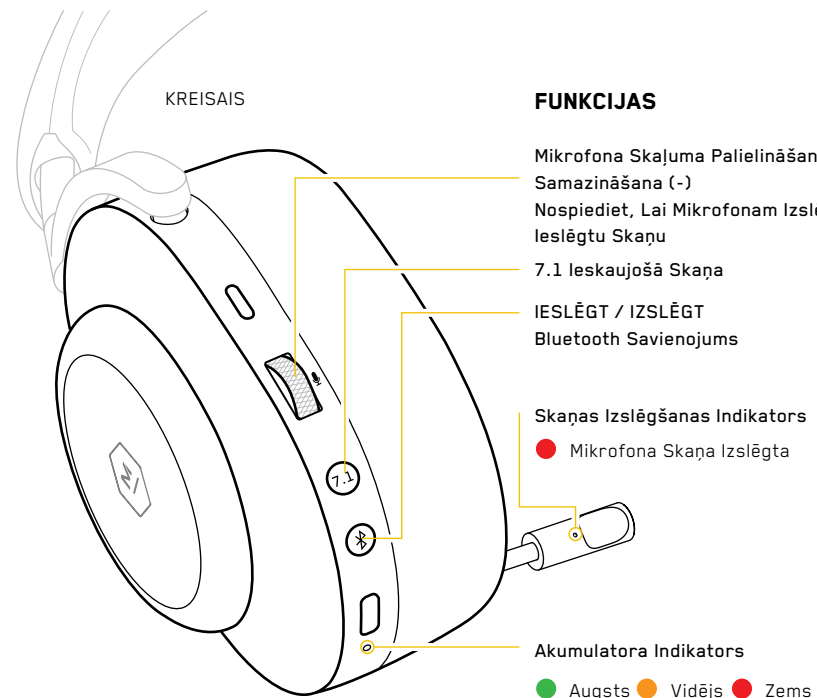

IESLĒGŠANA

Nospiediet un turiet pogu, lai ieslēgtu ierīci. Akumulātoru uzlādes līmenis tiks parādīts ieslēgšanas laikā.

Lai taupītu enerģiju, MG20 pēc 10 minūšu nenēsāšanas izslēdzas.

SAVIEŅOŠANA PĀRĪ

Savienojums Ar Zema Latentuma Adapteri

Ievietojiet adapteri datorā vai konsolē Playstation un ieslēdziet MG20 ieslēgtā stāvoklī (ON).

Ja savienojums nav izveidots, ieslēdziet MG20 savienošanas pārī režīmā un pārliedzieties, ka dators vai konsole Playstation ir ieslēgtā stāvoklī (ON).

Savienojums Ar Bluetooth Ierīci

Aktivizējiet savienošanas pārī režīmu, pārslēdzot MG20 ieslēgtā stāvoklī (ON) un turpinot turēt pogu, līdz LED aplis mirgo un tiek atskaņots savienošanas pārī signāls.

Pieklūstiet Bluetooth izvēlnei savā ierīcē un atlasiet M&D MG20.

UZLĀDE

Kabelis USB-C uz USB-A ir paredzēts tikai uzlādei. MG20 uzlādes laikā darbojas normālā režīmā.

VADU SAVIENOJUMS

Izmantojiet USB-C uz 3,5 mm ieejas kabeli, lai savienotu ierīci, un pārliedzieties, ka MG20 ir ieslēgtā stāvoklī (ON).

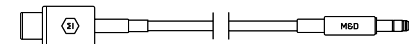

ATVIEŅOJAMS MIKROFONS UZ STATĪVA

Atvienojamais mikrofons uz statīva ir MG20 primārais mikrofons, bet to var jebkurā laikā atvienot. Tādā gadījumā tiks iespējots iekšējais mikrofons.

Kad tas netiek izmantots, atvienojamā mikrofona ar statīvu glabāšanai izmantojiet piegādāto pārnēsāšanas futrāli.

Lejupielādējiet **M&D CONNECT LIETOTNI**, lai iegūtu pilnīgu Master un Dynamic pieredzi.



Pieklūvei izmantojiet lietotni M&D Connect:

- Aparātprogrammatūras atjauninājumi
- Papildu iestatījumu saziņai spēles laikā
 - Audio EQ sākotnējie iestatījumi
 - un daudz kas cits



MG20 GREITAS ĮJUNGIMAS

„Master & Dynamic“ aistra – gaminti puikiai suprojektuotas, funkcijų gausa pasižyminčias ir techniškai sudėtingas garso priemones. Gaminius kuriame ir gaminame iš aukščiausios kokybės komponentų ir patvariausių, prabangiausių medžiagų, kad užtikrintumėme ilgalaikį jų veikimą. Tikimės, kad naudodamiesi mūsų gaminiiais mėgausitės taip pat, kaip mėgavomės mes juos gamindami.

Kiekviena „Master & Dynamic MG20“ belaidžių kompiuteriniams žaidimams skirtų ausinių pora atitinka mūsų griežtus kriterijus, taikomus medžiagoms, apdailai, gamybai ir garsui. Kiekvienos ausinės turi unikalų serijos numerį, kuris atspindi išskirtinį detalų jų dizaino ir aukščiausio meistriškumo charakterį.

DAUGIAU INFORMACIJOS GALIMA GAUTI: support@masterdynamic.com
[@masterdynamic](https://www.masterdynamic.com) | www.masterdynamic.com

© New Audio LLC, 2021. Visos teisės priklauso jų savininkui. „Master & Dynamic“, stilizuotos M logotipas ir „Sound Tools for Creative Minds“ yra „New Audio LLC“ prekių ženklai. Laukiama patento patvirtinimo.

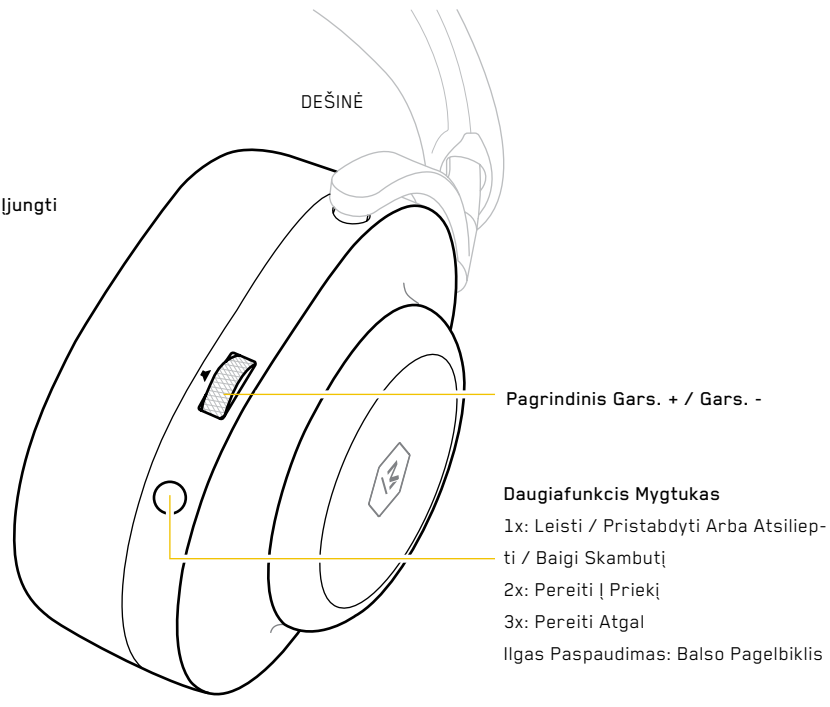
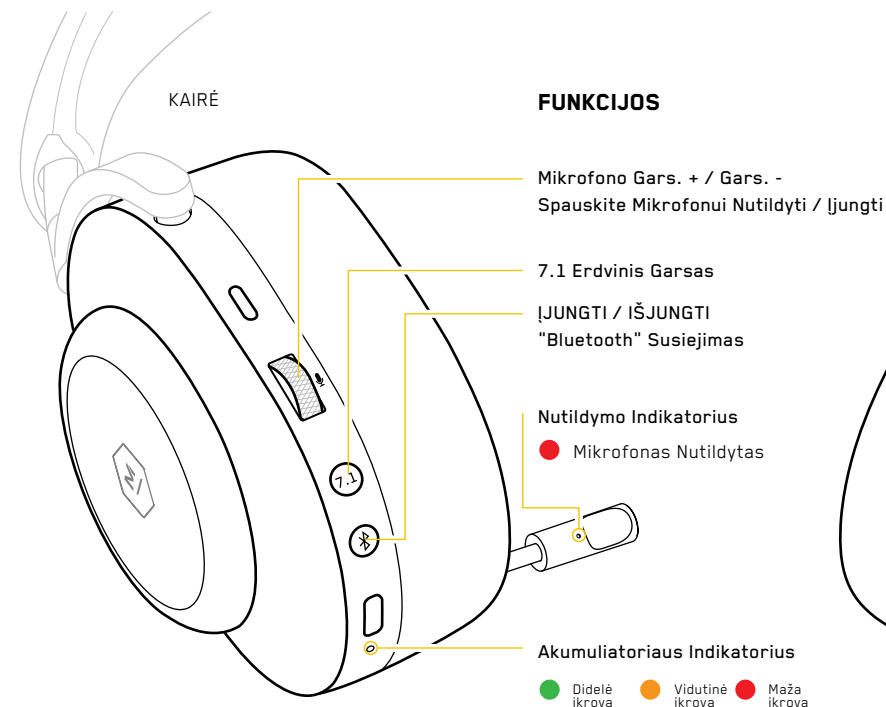

MAITINIMO ĮJUNGIMAS

Paspauskite ir apie palaikykite mygtuką, kad įjungtumėte maitinimą. Akumuliatoriaus įkrovos lygis bus rodomas paleisties metu.

Energijos taupymo sumetimais MG20 bus automatiškai išjungtos 10 minučių jų nenaudojus.

SUSIEJIMAS

Prijunkite Prie Trumpos Gaišties Adapterio

Prijunkite adapterį prie kompiuterio arba „Playstation“ ir įjunkite MG20.

Jeigu ryšio nėra, įjunkite Mg20 susiejimo režimą ir patikrinkite, ar įjungtas kompiuteris arba „Playstation“.

Prijunkite Prie „Bluetooth“ Prietaiso

Aktyvinkite susiejimo režimą įjungę MG20 ir toliau laikydami paspausta mygtuką, kol pradės pulsuoti šviesdiodis žiedas ir pasigirs susiejimo signalas.

Savo prietaise atverkite „Bluetooth“ meniu ir pasirinkite M&D MG20.

KRAUNASI

USB-C į USB-A laidas skirtas naudoti tik įkrovimo tikslais. Įkraunamas MG20 galima naudoti įprastu būdu.

LAIDINIS RYŠYS

USB-C į 3,5 mm įėjimo laidu prijunkite prie prietaiso ir žiūrėkite, kad MG20 būtų įjungtos.

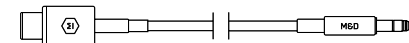

ATJUNGIAMAS MIKROFONAS SU STOVU

Mikrofonas su stovu yra pagrindinis MG20 mikrofonas, bet jį galima bet kada atjungti. Jį atjungus bus įjungtas vidinis mikrofonas.

Nenaudojamą mikrofoną su stovu laikykite gautame nešiojimo dėkle.

Atsisiųskite programėlę „M&D CONNECT“ visapusei „Master & Dynamic“ patirčiai.



Prieigai naudokite „M&D Connect“ programėlę:

- Aparatinės programinės įrangos naujiniai
- Papildomos nuostatos bendravimui žaidimo metu
- Garso derintuvo išankstinės nuostatos
- Ir daugiau



MG20 QUICKSTART

Firma Master & Dynamic z zapałem produkuje pięknie wykonane, bogato wyposażone i technicznie zaawansowane urządzenia dźwiękowe. Projektujemy i produkujemy wyroby z najdoskonalszych elementów oraz najbardziej wytrzymałych, luksusowych materiałów w celu zapewnienia jak najlepszego długoterminowego użytkownika. Mamy nadzieję, że korzystanie z naszych produktów sprawi Państwu tyle samo radości, co nam ich projektowanie.

Każda para słuchawek Master & Dynamic MG20 Wireless Gaming Headphones spełnia nasze surowe kryteria pod względem materiałów, wykończenia, wykonania i dźwięku. Każda słuchawka zawiera unikalny numer seryjny, który odzwierciedla odrębny charakter jej szczegółowej konstrukcji i doskonałego wykonania.

Więcej informacji można znaleźć pod adresem: support@masterdynamic.com
[@masterdynamic](https://www.masterdynamic.com) | www.masterdynamic.com

Copyright 2021 New Audio LLC. Wszystkie prawa zastrzeżone. Master & Dynamic, stylizowane logo M i Sound Tools dla Creative Minds są znakami towarowymi New Audio LLC. Patenty oczekujące na rejestrację.

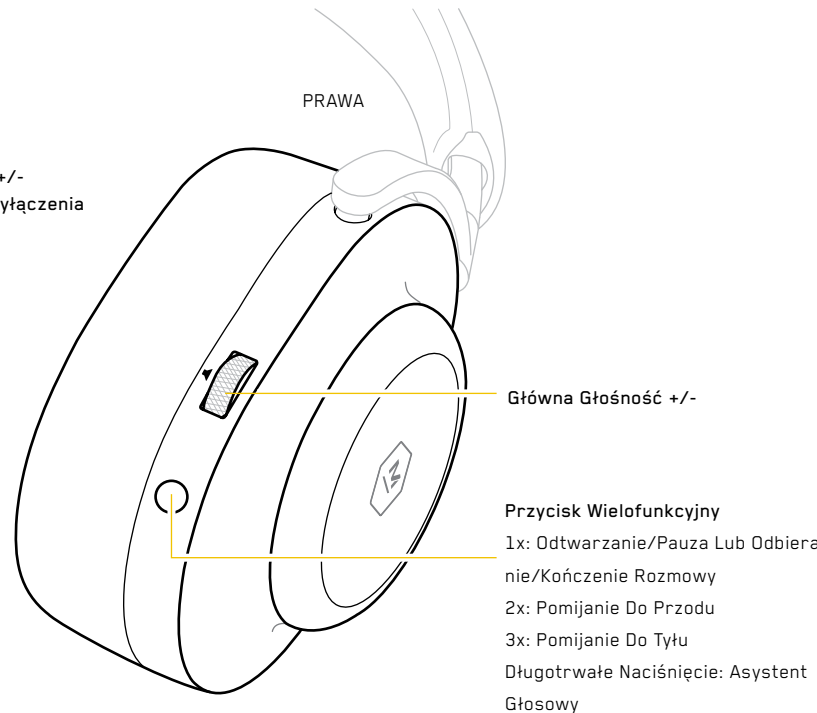
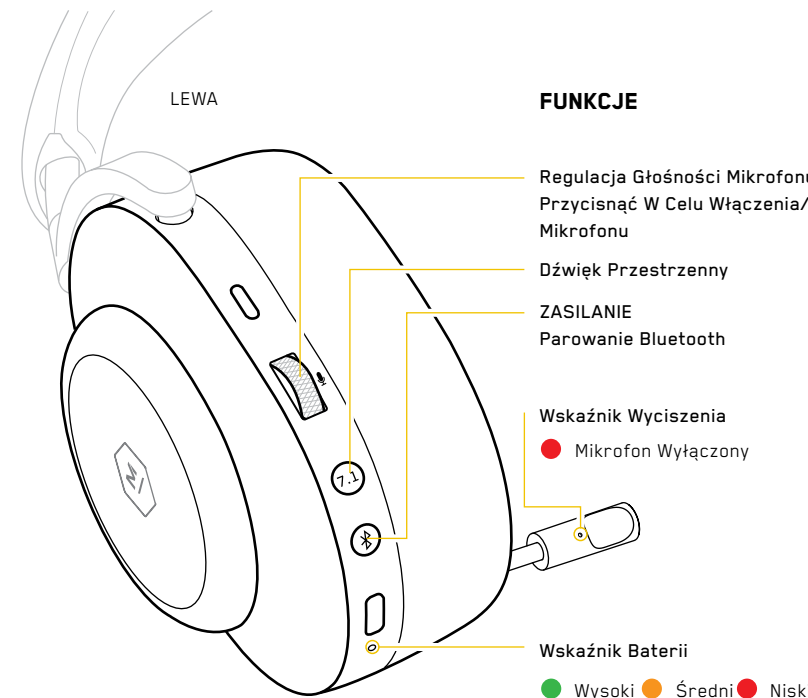

WŁĄCZANIE

Naciśnij i przytrzymaj przycisk , aby WŁĄCZYĆ zasilanie. Podczas uruchamiania zostanie wyświetlony poziom naładowania akumulatora.

W celu zaoszczędzenia energii, słuchawki MG20 WYŁĄCZĄ SIĘ po 10 minutach nieużywania.

PAROWANIE

Podłączyć Do Adaptera O Niskiej Latencji

Włączyć adapter do PC lub Playstation i WŁĄCZYĆ słuchawki MG20.

Jeśli nie nastąpi połączenie, wprowadzić słuchawki MG20 w tryb parowania i upewnić się, że PC lub Playstation jest WŁĄCZONY.

Połączenie Z Urządzeniem Bluetooth

Aktywuj tryb parowania, WŁĄCZAJĄC MG20 i przytrzymując przycisk aż do momentu, gdy pierścień LED zacznie pulsować i słychać będzie sygnał parowania.

Uzyskaj dostęp do menu Bluetooth w swoim urządzeniu i wybierz M&D MG20.



ŁADOWANIE

Przewód USB-C do USB-A jest załączony jedynie w celu ładowania Słuchawki MG20 mogą normalnie działać podczas ładowania.

POŁĄCZENIE PRZEWODOWE

W celu podłączenia do urządzenia należy korzystać z przewodu wejściowego USB-C do 3.5mm i upewnić się, że słuchawki MG20 są WŁĄCZONE



ODŁĄCZALNY MIKROFON NA WYSIĘGNIKU

Mikrofon na wysięgniku to główny mikrofon MG20, ale można go w każdej chwili odłączyć. Po odłączeniu, uaktywni się mikrofon wewnętrzny.

Podczas nieużywania mikrofonu, należy skorzystać z załączonego futerału do jego przechowywania.

Pobierz aplikację **M&D CONNECT** w celu uzyskania pełni doznań oferowanych przez Master & Dynamic.



Skorzystaj z aplikacji M&D Connect w celu uzyskania dostępu:

- Aktualizacja oprogramowania
- Dodatkowe ustawienia do porozumiewania się w grach
- Wstępne ustawienia EQ dźwięku
- I więcej



GHID RAPID MG20

Pasiunea noastră, a celor de la Master & Dynamic, este de a construi instrumente de redare sonoră cu design frumos, echipate cu numeroase funcții sofisticate din punct de vedere tehnic. Proiectăm și construim produse folosind cele mai bune componente și materialele cele mai durabile, de lux, pentru a asigura o performanță superioară pe termen lung. Sperăm să vă facă plăcere să folosiți produsele noastre la fel de mult cum ne-a făcut nouă plăcere să le proiectăm.

Fiecare pereche de căști wireless pentru jocuri Master & Dynamic MG20 îndeplinește criteriile noastre stricte în ceea ce privește materialele, finisajele, fabricarea și sunetul. Fiecare pereche de căști conține un număr de serie unic care reflectă caracterul distinct al detaliilor de execuție și de măiestrie fină.

Pentru mai multe informații: support@masterdynamic.com
[@masterdynamic](https://www.masterdynamic.com) | www.masterdynamic.com

Drepturi de autor 2021 New audio LLC. Toate drepturile rezervate. Master & Dynamic, logo-ul Stylized M și Sound Tools pentru Creative Minds sunt mărci comerciale ale New Audio LLC. Brevete în așteptare.

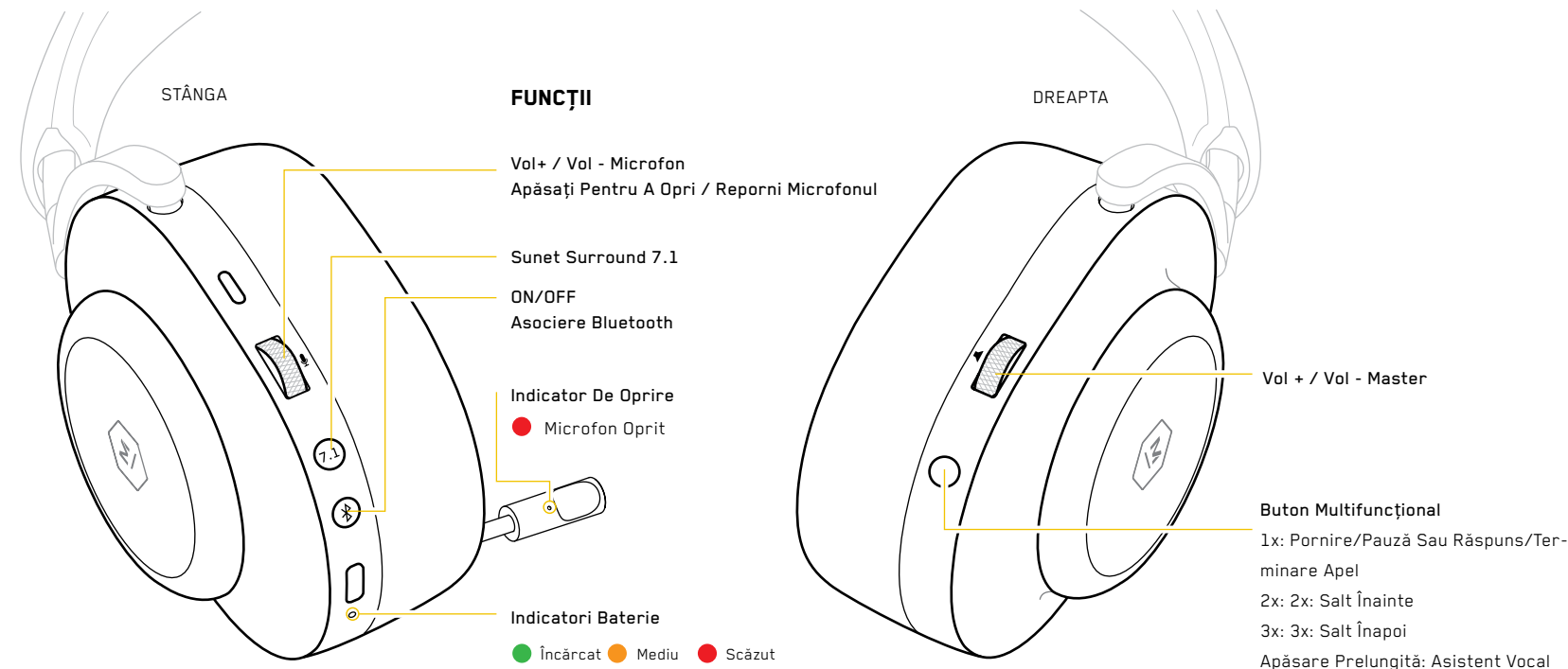

PORNIREA

Apăsăți și mențineți apăsat butonul pentru pornire. Nivelul bateriei va fi afișat la pornire.

Pentru a economisi energia bateriei, MG20 se va opri după 10 minute de inactivitate.

ASOCIEREA

Conectați-Vă La Adaptorul De Joasă Latență.

Conectați adaptorul la un PC sau consola PlayStation și porniți MG20.

Dacă nu există nicio conexiune, treceți MG20 în modul de asociere și asigurați-vă că PC-ul sau consola PlayStation este pornit(ă).

Conectați-Vă La Un Dispozitiv Bluetooth.

Activați Modul de asociere pornind MG20 și continuând să țineți apăsat butonul până când inelul LED pulsează și se aude tonul de asociere.

Accesați meniul Bluetooth de pe dispozitivul dvs. și selectați M&D MG20.

APĂSARE LUNGĂ: OPRIRE GOOGLE

Cablul USB-C la USB-A este prevăzut numai pentru încărcare. MG20 poate funcționa normal pe perioada încărcării.

CONEXIUNE PRIN CABLU

Utilizați USB-C la cablul de intrare de 3,5 mm pentru conectare la dispozitiv și asigurați-vă că MG20 este pornit (ON).



MICROFON CU BRAȚ DETAȘABIL

Microfonul cu braț este microfonul principal al MG20 dar poate fi detașat în orice moment. Când este detașat microfonul intern va fi activat.

Utilizați cutia de transport furnizată pentru a păstra microfonul cu braț atunci când nu este utilizat.

Descărcați aplicația Conectare M&D pentru o experiență completă Master & Dynamic.



Folosiți aplicația M&D Connect App pentru a accesa:

- Actualizări de firmware
- Setări suplimentare pentru comunicare în cadrul jocurilor
- Presetări EQ audio
- Și multe altele



STRUČNÝ NÁVOD – MG20

V spoločnosti Master & Dynamic s vášňou vytvárame krásne navrhnuté, bohato vybavené a technicky sofistikované zvukové nástroje. Navrhujeme a vyrábame výrobky s použitím tých najlepších komponentov a najodolnejších luxusných materiálov, aby sme zabezpečili vynikajúci a dlhodobý výkon. Dúfame, že sa vám naše výrobky budú páčiť rovnako, ako sa nám páčilo ich navrhovanie.

Každý pár bezdrôtových herných slúchadiel Master & Dynamic MG20 spĺňa prísne kritériá pre materiály, povrchové úpravy, výrobu a zvuk. Každé slúchadlo obsahuje jedinečné sériové číslo, ktoré odráža osobitý charakter jeho detailného dizajnu a dokonalej výroby.

Viac informácií na: support@masterdynamic.com
[@masterdynamic](https://www.masterdynamic.com) | www.masterdynamic.com

Autorské právo 2021 New Audio LLC. Všetky práva vyhradené. Master & Dynamic, štylizované logo M a Sound Tools for Creative Minds sú ochranné známky spoločnosti New Audio LLC. Patent v konaní.

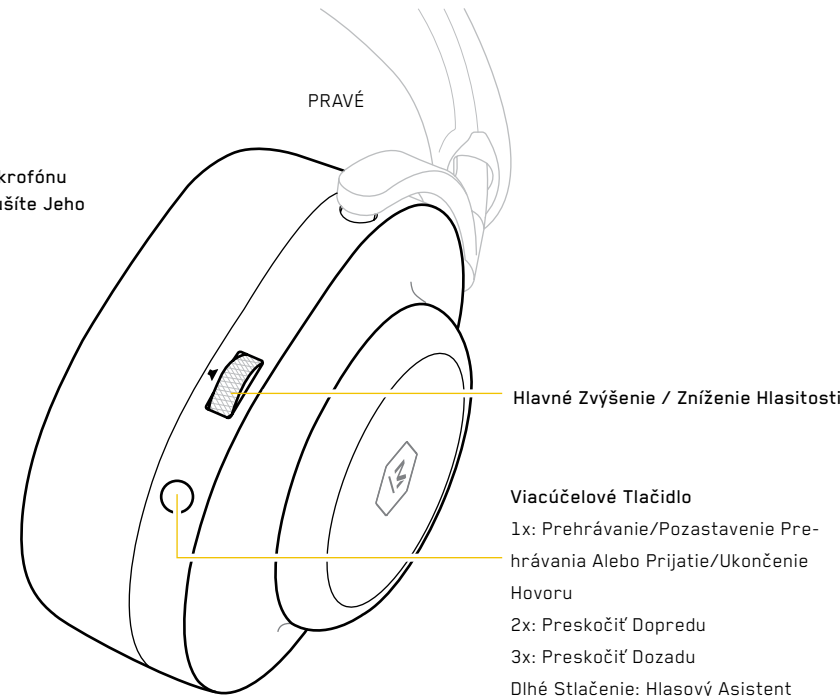
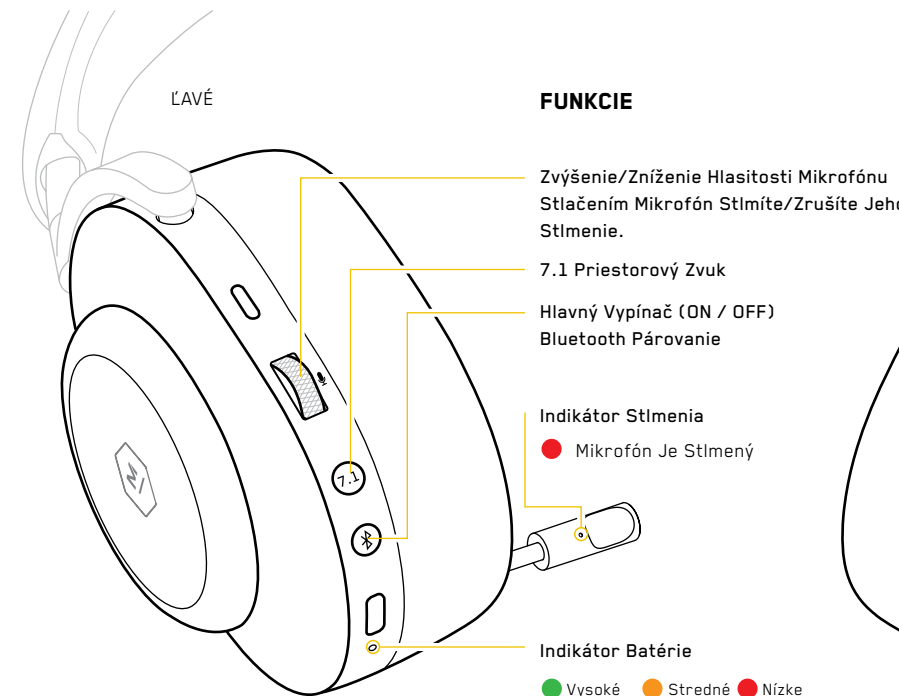

ZAPNUTIE

Stlačením výrobok zapnete. Pri spustení sa zobrazí nabitie batérie.

Kvôli spotrebe elektrickej energie sa slúchadlá MG20 vypnú, ak ich nebudete 10 minút používať.

PÁROVANIE

Pripojenie K Adaptéru S Nízkou Latenciou

Zapojte adaptér do PC alebo hernej konzoly Playstation a zapnite slúchadlá MG20.

Ak sa nevykoná pripojenie, prepnite slúchadlá MG20 do režimu párovania, pričom PC alebo konzolu Playstation treba zapnúť.

Pripojenie K Zariadeniu S Rozhraním Bluetooth

Aktivujte režim párovania zapnutím slúchadiel MG20 a stlačením tlačidla , až kým nezačne LED-prúžok pulzovať a nezačujete tón párovania.

V zariadení otvorte ponuku rozhrania Bluetooth a vyberte možnosť M&D MG20.

NABÍJANIE

Kábel s končkami USB-C a USB-A slúži len na nabíjanie. Slúchadlá MG20 sa dajú počas nabíjania štandardne používať.

PRIPOJENIE POMOCOU KÁBLA

Na pripojenie k zariadeniu použite vstupný kábel s končkou USB-C a 3,5 mm konektorom a slúchadlá MG20 zapnite.

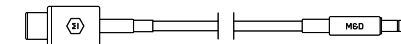

ODPOJITEĽNÝ MIKROFÓN NA RAMENE

Mikrofón na ramene je primárnym mikrofónom slúchadiel MG20, no dá sa kedykoľvek odpojiť. Po odpojení sa zapne interný mikrofón.

Ak nebudete mikrofón na ramene používať, uložte ho do dodaného puzdra na prenášanie.

Pre dokonalý zážitok pri používaní výrobkov Master & Dynamic si stiahnite aplikáciu **M&D CONNECT.**



Aplikáciu M&D Connect môžete používať na prístup k:

- aktualizáciám firmvéru;
- doplnkovým nastaveniam pre komunikáciu počas hry;
- predvoľbám zvukového ekvalizéra;
- ďalším možnostiam.



MG20 QUICKSTART

Pri Master & Dynamic je naša strast izdelovati čudovito zasnovane, bogato opremljene_x000B_pripomočke za zvok, ki so tehnološko prefinjeni. Izdelki so zasnovani in izgrajeni z najboljšimi sestavnimi deli in najtrajnejšimi luksuznimi materiali, da zagotovimo izredno dolgotrajno učinkovitost. Upamo, da v uporabi naših izdelkov uživata prav toliko, kot smo mi uživali pri njihovem ustvarjanju.

Vsak par brezžičnih slušalk za igranje Master & Dynamic MG20 je skladen z našimi strogimi kriteriji_x000B_glede materialov, dodelave, izdelave in zvoka. Vsaka slušalka ima edinstveno_x000B_serijsko številko, ki odraža razločen značaj njene podrobne zasnove in natančne izdelave.

Za več informacij: support@masterdynamic.com
@masterdynamic | www.masterdynamic.com

Avtorske pravice 2021 New Audio LLC. Vse pravice pridržane. Master & Dynamic, Stylized M logotip in Sound Tools for Creative Minds so blagovne znamke New Audio LLC. Patenti v čakanju.

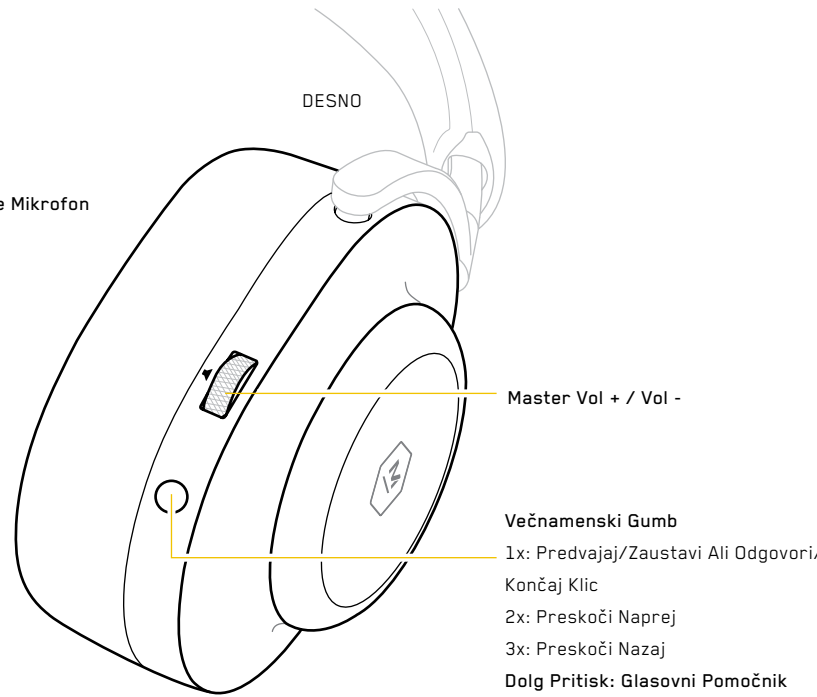
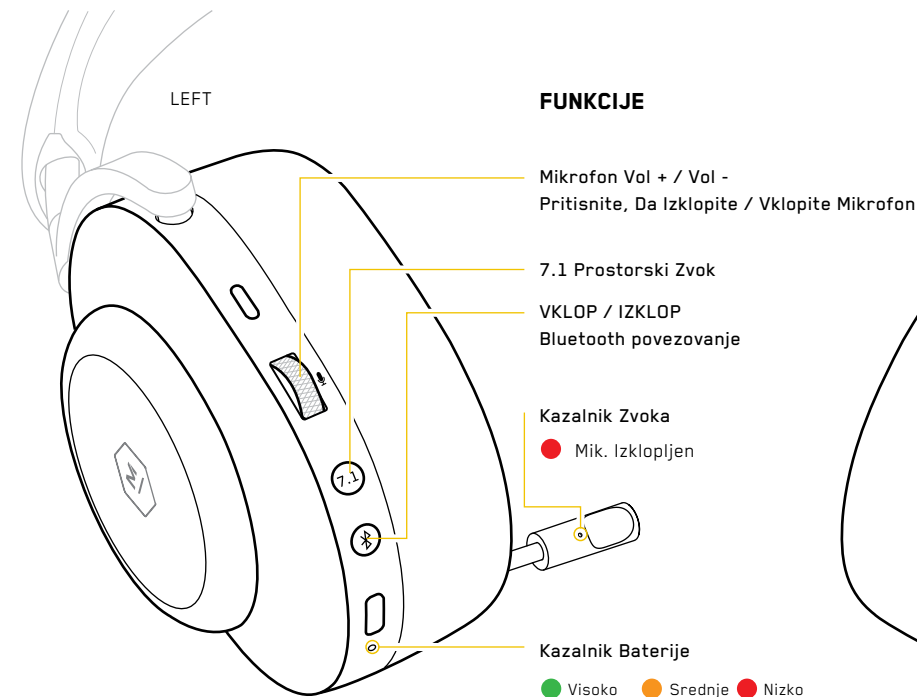

VKLAPLJANJE

Za vklop pritisnite in pridržite gumb za . Raven napolnjenosti baterije bo prikazana ob zagonu.

Za varčevanje z energijo se bodo slušalke MG20 po 10 minutah IZKLOPILE, če niso nošene.

SEZNAVANJE

Povežite Na Adapter Z Nizko Zakasnitvijo

Adapter vklopite v računalnik ali v Playstation ter VKLOPITE slušalke MG20.

Če ne pride do povezave, dajte MG20_x000B_v način seznavanja in zagotovite, da sta vaš računalnik ali _x000B_Playstation VKLOPLJENA.

Povezava Na Napravo Bluetooth

Način seznavanja aktivirajte z VKLOPOM MG20 in pridržanjem gumba , dokler lučka LED ne začne utripati in ne slišite zvoka seznavanja.

Dostopite do menija Bluetooth na svoji napravi in izberite M&D MG20.

POLNJENJE

Kabel USB-C do USB-A je priložen samo za polnjenje. Slušalke MG20 lahko med polnjenjem delujejo normalno.

ŽIČNA POVEZAVA

Uporabite kabel USB-C na 3.5mm vnos za povezavo z napravo,_x000B_ter se prepričajte, da so slušalke MG20 VKLOPLJENE.



SNEMLJIV TELESKOPSKI MIKROFON

Teleskopski mikrofoni je primarni mikrofoni MG20, vendar ga lahko kadar koli odklopite. Kadar je odklopljen, bo omogočen notranji mikrofoni.

Uporabite priloženo škatlo za prenos, da shranite vaš teleskopski mikrofoni, kadar ni v uporabi.

Prenesite aplikacijo M&D CONNECT za popolno izkušnjo Master & Dynamic.



Uporabite aplikacijo M&D Connect za dostop do:

- posodobitev vdelane programske opreme
- dodatnih nastavitev za komuniciranje v igri
 - avdio EQ prednastavitev
 - in še več



MG20 QUICKSTART

På Master & Dynamic bygger vår passion vackert utformade, rikt utnämnda tekniskt sofistikerade ljudverktyg. Vi utformar och bygger produkter med de bästa komponenterna och de mest hållbara, lyxiga materialen för att säkerställa överlägsen långsiktig prestanda.

Vi hoppas att du gillar att använda våra produkter lika mycket som vi tyckte om att designa dem.

Varje par trådlösa Master & Dynamic MG20-hörlurar uppfyller våra strikta kriterier för material, finish, tillverkning och ljud. Varje hörlur innehåller ett unikt serienummer som återspeglar den tydliga karaktären hos dess detaljerade design och fina hantverk.

För mer information: support@masterdynamic.com
[@masterdynamic](https://www.masterdynamic.com) | www.masterdynamic.com

Copyright 2021 New Audio LLC. Med ensamrätt. Master & Dynamic, den stiliserade M-logotypen och Sound Tools for Creative Minds är varumärken som tillhör New Audio LLC. Patentsökt.

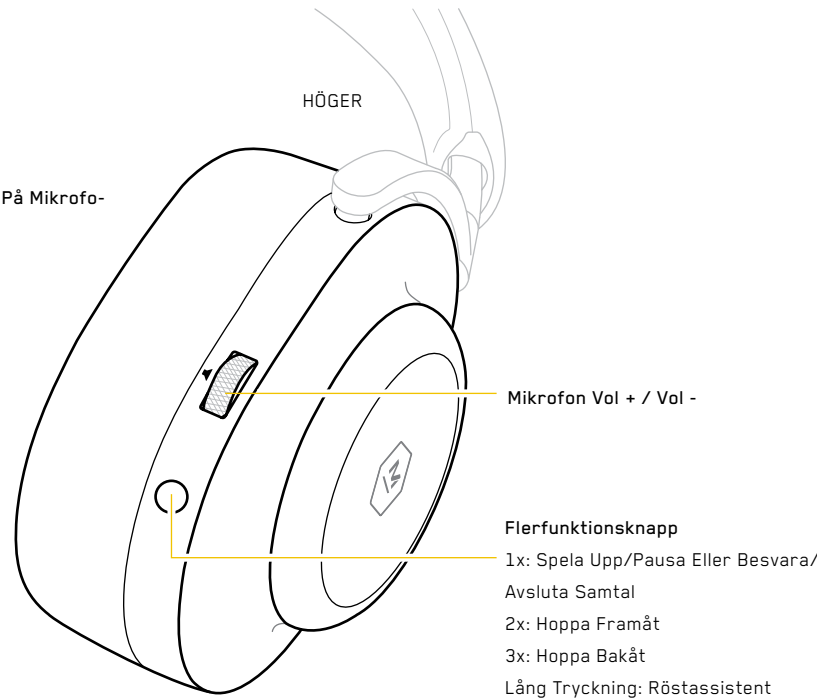
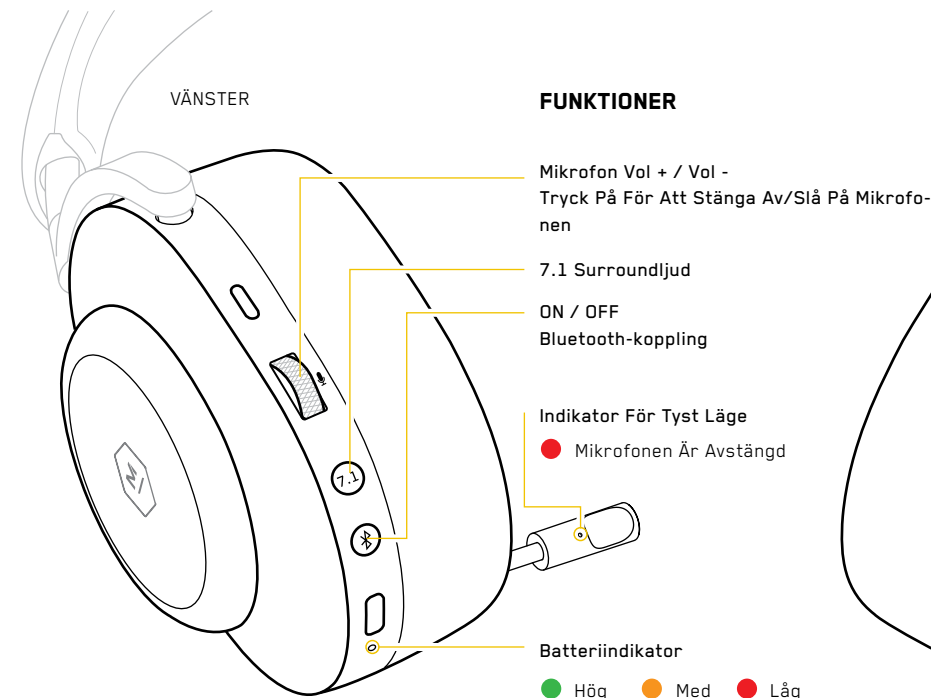

SLÅ PÅ

Håll -knappen nedtryckt för att slå på. Batterinivån visas vid start.

För att spara ström STÅNGS MG20 AV efter 10 minuters inaktivitet.

PARNING

Anslut Till Adaptern Med Låg Latens

Anslut adaptern till en dator eller PlayStation och slå på MG20.

Om ingen anslutning upprättas sätter du MG20 i parningsläge och kontrollerar att datorn eller PlayStation är påslagen.

Anslut Till En Bluetooth-Enheter

Aktivera parningsläget genom att slå PÅ MG20 och fortsätta att hålla i knappen tills lysdioden ringer pulserar och kopplingstonen hörs.

Öppna Bluetooth-menyn på enheten och välj M&D MG20.



LADDNING

USB-C till USB-A-kabeln är endast avsedd för laddning. MG20 kan fungera som vanligt när den laddas.

TRÅDBUNDEN ANSLUTNING

Använd USB-C till 3,5 mm-ingångskabeln för att ansluta till enheten, och se till att MG20 är påslagen.



LÖSTAGBAR BOOM-MIC

Boom-mikrofonen är MG20:s primära mikrofon, men den kan kopplas ur när som helst. När den är fränkopplad aktiveras den interna mikrofonen.

Använd den medföljande bärväska till att förvara boom-mikrofonen när den inte används.

Hämta **M&D CONNECT-APPEN** för den fullständiga Master & Dynamic Experience.



Använd appen M&D Connect för att få åtkomst till:

- Uppdateringar av fast programvara
- Ytterligare inställningar för kommunikation i spelet
 - Förinställningar för ljud-EQ
 - Och mer